



# GF2

USE AND MAINTENANCE - EDIZIONE 2009

*USO E MANUTENZIONE*

GEBRAUCHS- UND WARTUNGSANLEITUNG

*EMPLOI ET ENTRETIEN*

USO Y MANTENIMIENTO

*MANUAL DE USO E MANUTENÇÃO*



## **SAFETY RULES**

This symbol alongside messages and instructions in this manual and on the machine indicates a potential danger; care must be taken to ensure your own safety and that of anyone within the machine's range of operation.

### **NORME ANTINFORTUNISTICHE**

*Sulla macchina ed all'interno di questo manuale sono presenti scritte ed indicazioni accompagnate da questo segnale, stanno ad indicare la presenza di un potenziale pericolo per cui è opportuno utilizzare una particolare prudenza per la propria sicurezza e di quanti si possono trovare nel raggio di azione della macchina.*

### **RÈGLES DE SÉCURITÉ GÉNÉRALE**

Sur la machine et sur les pages de ce Manuel se trouvent des mises en garde et des indications accompagnées de ce signal; elles indiquent la présence d'un danger potentiel qui explique la nécessité d'être particulièrement prudent pour sauvegarder sa propre sécurité et la sécurité de tous ceux qui peuvent se trouver dans le rayon d'action de la machine.

### **SICHERHEITSVORSCHRIFTEN**

*Auf der Maschine und in diesem Handbuch finden Sie Beschriftungen und Hinweise mit dem hier abgebildeten Symbol. Sie weisen auf eine potentielle Gefahr hin, und Sie sollten besonders gefahrenbewußt vorgehen, um unnötige Risiken für sich selber und andere Personen, die sich im Aktionsbereich der Maschine befinden, auszuschließen.*

### **NORMAS DE SEGURIDAD**

En la máquina y dentro de este manual hay leyendas e indicaciones acompañadas por esta señal que indican la presencia de un peligro potencial o la necesidad de adoptar una prudencia mayor para la seguridad propia y de los que se encuentran en el radio de acción de la máquina.

### **NORMAS DE PRECAUÇÃO CONTRA ACIDENTES**

*Na máquina e neste manual, estão presentes escritas e indicações acompanhadas por este sinal. Estas chamam a atenção do Operador para a presença de um risco potencial. Portanto, recomenda-se a máxima atenção para garantir a própria segurança e a de terceiros, que possam estar no raio de acção da máquina.*

### **ΚΑΝΟΝΙΣΜΟΙ ΠΡΟΛΗΨΗΣ ΑΤΥΧΗΜΑΤΩΝ**

Πάνω στο μηχάνημα και στο εσωτερικό του παρόντος εγχειριδίου, υπάρχουν μηνύματα και οδηγίες δίπλα στο σήμα αυτό που επισημαίνουν την ύπαρξη ενός πιθανού κινδύνου. Για το λόγο αυτό είναι ενδεδειγμένο να δώσετε μεγάλη προσοχή για την ασφάλεια τη δική σας και όσων μπορεί να βρεθούν στην ακτίνα δράσης του μηχανήματος.

## **BEWARE!!**

*This machine has been manufactured following the CEE rules.*

## **GENERAL SECURITY RULES**

## **ATTENZIONE!!**

Questa macchina è costruita secondo le normative CEE ed è certificata col marchio **CE**  
**NORME DI CARATTERE GENERALE SULLA SICUREZZA**

## **ATTENTION!!**

Cette machine est fabriquée selon les directives européennes CEE et est certifiée par le label **CE**  
**RÈGLES GÉNÉRALES DE SECURITÉ**

## **VORSICHT!!**

*Diese Maschine folgt den CEE Regeln und hat das **CE** Zeichen.*

## **ALLGEMEINE SICHERHEITSREGELN**

## **¡¡ATENCIÓN!!**

Esta máquina se ha fabricado según las normas CEE y se ha certificado con la marca **CE**  
**NORMAS DE CARACTER GENERAL SOBRE LA SEGURIDAD**

## **ATENÇÃO!**

*Esta máquina foi construída em conformidade com as normas CEE e está certificada com a marca **CE***  
**NORMAS DE CARÁCTER GERAL ACERCA DA SEGURANÇA**

## **ΠΡΟΣΟΧΗ!**

**ΑΥΤΟ ΤΟ ΜΗΧΑΝΗΜΑ ΕΙΝΑΙ ΚΑΤΑΣΚΕΥΑΣΜΕΝΟ ΣΥΜΦΩΝΑ ΜΕ ΤΟΥΣ ΚΑΝΟΝΙΣΜΟΥΣ ΤΗΣ ΕΟΚ ΚΑΙ ΕΙΝΑΙ ΠΙΣΤΟΠΟΙΗΜΕΝΟ ΜΕ ΤΟ ΣΗΜΑ **CE** ΚΑΝΟΝΙΣΜΟΙ ΓΕΝΙΚΟΥ ΧΑΡΑΚΤΗΡΑ ΠΑΝΩ ΣΤΗΝ ΑΣΦΑΛΕΙΑ**

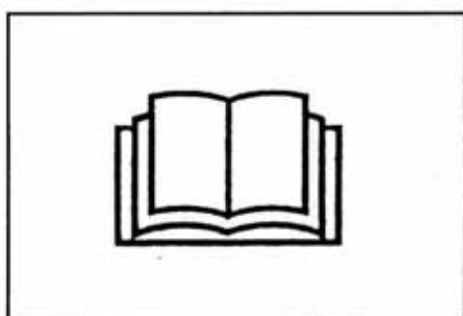

*Read the manual before starting up and moving the machine.*

*Leggere questo manuale prima di avviare e mettere in movimento la macchina.*

*Lire ce livret avec attention avant de mettre en marche le moteur et de faire démarrer la machine.*

*Vor der Inbetriebnahme der Maschine dieses Handbuch sorgfältig durchlesen.*

*Leer este manual, antes de encender y poner en movimiento la maquina.*

*Leia atentamente este manual antes de accionar e pôr a máquina em movimento.*

*Διαβάστε το παρόν εγχειρίδιο πριν βάλετε εμπρός και λειτουργήσετε το μηχάνημα.*

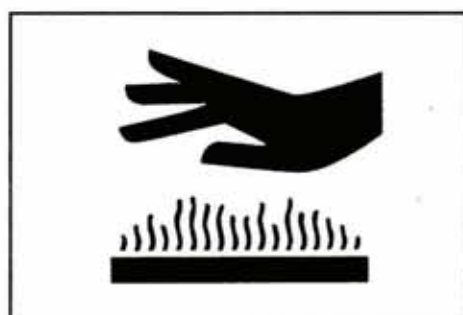

*Take special care not to touch hot parts of the engine.*

*Prestate particolare attenzione a non entrare in contatto con parti surriscaldate del motore.*

*Veiller tout particulièrement à ne pas toucher des éléments surchauffés du moteur.*

*Achtung - keine heißen Motorteile berühren!*

*No tocar partes recalentadas del motor.*

*Tome muito cuidado para não entrar em contacto com as partes aquecidas do motor.*

*Προσέξτε ώστε να μην έρθετε σε επαφή με τα καυτά τμήματα του κινητήρα.*



*Engine exhaust fumes can cause sickness or death. If it is necessary to run an engine in an enclosed area, use an exhaust pipe extension to remove the fumes. Always try to work in a well ventilated area.*

I gas di scarico possono causare malanni o morte. Se è necessario mettere in moto un motore in uno spazio chiuso, usare una prolunga tubo di scarico per far uscire il fumo. Lavorare in una zona ben ventilata.

L'exhalation des gaz d'échappement peut être cause d'intoxication ou de mort. S'il est vraiment nécessaire d'allumer le moteur à l'intérieur, appliquer au tuyau d'échappement un autre tuyau extensible pour permettre la sortie des gaz. Il est toujours mieux de travailler en plein air.

*Auspuffgase können Übelkeit oder Tod verursachen. Wenn es notwendig ist, einen Motor in einem geschlossenen Raum laufen zu lassen, benutzen Sie eine Verlängerung, um das Auspuffgas abzuleiten. Versuchen Sie immer in einem ventilierten Raum zu arbeiten.*

Los gases de escape pueden provocar enfermedades o muerte. De tener que poner en marcha un motor en un espacio cerrado, usar una prolongación del tubo de escape para que salga el humo. Trabajar en una zona bien ventilada.

*Os gases de escape podem causar danos ou morte. Caso seja necessário fazer com que o motor funcione num espaço fechado, utilize uma extensão para o tubo de escape que os fumos sejam expulsos para o exterior. Trabalhe numa área bem ventilada.*

Τα καυσαερια μπορούν να προκαλέσουν λιπθυμίες η και θάνατο. Αν πρέπει οπωσδήποτε να βάλετε σε λειτουργία έναν κινητήρα μέσα σ'ένα κλειστό χώρο, χρησιμοποιήστε μια προεκταση για την εξατμιοη ωστε να βγαινουν τα καυσαζεστε σε καλά αεριζομενο χώρο.



*Caution! Never touch moving pulleys or belts. They can be very dangerous. Never do maintenance with engine running.*

Attenzione! Non toccare mai pulegge o cinghie in movimento, creano gravi danni alla persona. Non fare manutenzione col motore in moto.

Attention! Ne jamais toucher ni poulies ni courroies en mouvement, elles peuvent provoquer des accidents aux personnes. Ne pas faire l'entretien quand le moteur est en marche.

*Vorsicht! Nie laufende Riemenscheiben oder Treibriemen anfassen, da es gefährlich ist. Nie beim laufendem Motor Instandhaltung machen. Neigung vermeiden.*

¡Atención! No tocar jamás poleas o correas en movimiento, porque pueden crear graves daños a la persona. No efectuar el mantenimiento con el motor en marcha.

*Atenção! Nunca toque nas polias ou correias em movimento devido ao alto risco de ferimentos. Nunca faça a manutenção da máquina com o motor ligado.*

Προσοχή! Ποτέ μην ακουμπάτε τροχαλίες ή μιάντες ενώ περιστρέφονται, μπορούν να προξενήσουν σοβαρά τραύματα. Η συντήρηση δεν πρέπει να γίνεται με τον κινητήρα αναμμένο.



*A burst which separates the tyre from the rim parts can cause serious injury or death.*

La separazione fra pneumatico e cerchione, causata dall'esplosione del pneumatico, può provocare serie ferite o addirittura la morte.

La séparation entre le pneu et la jante, provoquée par l'explosion d'une roue peut causer des dommages, blessures ou la mort.

*Die Trennung der Räder von den Felgen durch Explosion kann schwere Verletzungen oder den Tod verursachen.*

La separación entre el neumático y la llanta producida por la explosión del neumático puede provocar graves heridas e incluso la muerte.

*A separação entre o pneumático e o aro, provocada pela explosão do pneumático, pode causar graves ferimentos ou até mesmo a morte.*

Η απόσπαση του ελαστικού από τη ζάντα, λόγω σκασίματος του ελαστικού, μπορεί να προκαλέσει σοβαρά τραύματα ή ακόμα και το θάνατο.



*Sharp component. Keep hands and feet away. Do not clean the attachment when the engine is turning.*

Organo tagliente. Tenere lontano piedi e mani. Non pulire l'attrezzo con il motore in moto. Organe tranchant. Ne pas approcher mains et pieds. Ne pas nettoyer l'outil quand le moteur est en marche.

*Schneidende Klinge. Hände und Füße fernhalten. Niemals bei laufendem Motor reinigen.*

¡Peligro! Órgano cortante. Mantener lejos los pies y las manos. No limpiar la herramienta con el motor en marcha.

*Perigo! Órgão afiado. Mantenha as mãos e os pés afastados. Não limpe o equipamento com o motor em movimento.*

Κοφτερό όργανο. Κρατάτε μακριά χέρια και πόδια. Μην καθαρίζετε το εργαλείο με τον κινητήρα αναμμένο.



*Handle fuel with care, it is highly flammable: Do not refuel machine while smoking, when machine is near an open flame or sparks, or when engine is running. Stop engine.*

*Maneggiare il carburante con cura, è altamente infiammabile; non fate rifornimento mentre fumate, o vicino a fiamme o scintille, o quando il motore è acceso.*

*Manier avec soin le carburant car c'est très inflammable. Ne pas remplir le réservoir si vous êtes en train de fumer ou pendant que la machine est près du feu ou d'étincelles ou encore pendant que la machine travaille. Arrêter le moteur.*

*Treibstoff vorsichtig handhaben, da er sehr entzündbar ist: beim Tanken nicht rauchen. Nicht tanken, wenn die Maschine neben Flammen und Funken ist, oder wenn der Motor läuft. Immer den Motor abschalten.*

*Manejar el combustible con cuidado porque es sumamente inflamable; no repostar mientras se fuma o cerca de llamas o chispas, o cuando el motor está encendido.*

*Manuseie o carburante com cuidado, pois este é altamente inflamável; não fume durante o abastecimento da máquina ou enquanto o motor estiver ligado, não o aproximando de chamas ou de faíscas.*

*Να χειρίζεστε τα καύσιμα με προσοχή, είναι άκρως εύφλεκτα: μην κάνετε ανεφοδιασμό ενώ καπνίζετε, ή κοντά σε φλόγες ή σπινθήρες, ή με τον κινητήρα αναμμένο.*



*Warning! Turning gears, keep your hands and feet away. Do not clean the attachment when the engine is running.*

*Attenzione! Organo in rotazione, tenere lontano piedi e mani. Non pulire l'attrezzo col motore in moto.*

*Attention! Organe en rotation, ne pas approcher mains et pieds. Ne pas nettoyer l'outil quand le moteur est en marche.*

*Achtung! Rotierende Klinge, Hände und Füße fernhalten. Niemals bei laufendem Motor reinigen.*

*¡Atención! Órgano en rotación, mantener lejos los pies y las manos. No limpiar la herramienta con el motor en marcha.*

*Atenção! Órgão em rotação. Mantenha as mãos e os pés afastados. Não limpe o equipamento com o motor em movimento.*

*ΠΡΟΣΟΧΗ! Περιστρεφόμενο όργανο, κρατάτε μακριά πόδια και χέρια. Μην καθαρίζετε το εργαλείο με τον κινητήρα αναμμένο.*



*Before using the machine, it is mandatory to put on the appropriate individual safety devices: body protection, protection gloves, security shoes, ear protection.*

*Prima di utilizzare la macchina, è obbligatorio indossare gli appositi dispositivi di sicurezza individuali: protezione del corpo, guanti di protezione, calzature di sicurezza, protezione dell'udito.*

*Avant d'utiliser la machine, il est obligatoire de mettre les dispositifs individuels de sécurité appropriés: protection du corps, gants de protection, chaussures de sécurité, protection de l'ouïe.*

*Vor dem Gebrauch der Maschine ist es vorgeschrieben, die geeignete persönliche Schutzkleidung anzuziehen: Körperschutz, Schutzhandschuhe, Sicherheitsschuhe, Gehörschutz.*

*Antes de utilizar la máquina es obligatorio ponerse los dispositivos individuales de seguridad apropiados: protección del cuerpo, guantes de protección, calzado de seguridad, protección del oído.*

**DIMENSIONI DI INGOMBRO - OVERALL DIMENSIONS - DIMENSIONS D'ENGOMBREMENT  
 ABMESSUNGEN DER MASCHINE - DIMENSIONES EXTERIORES - DIMENSÕES DA MÁQUINA**

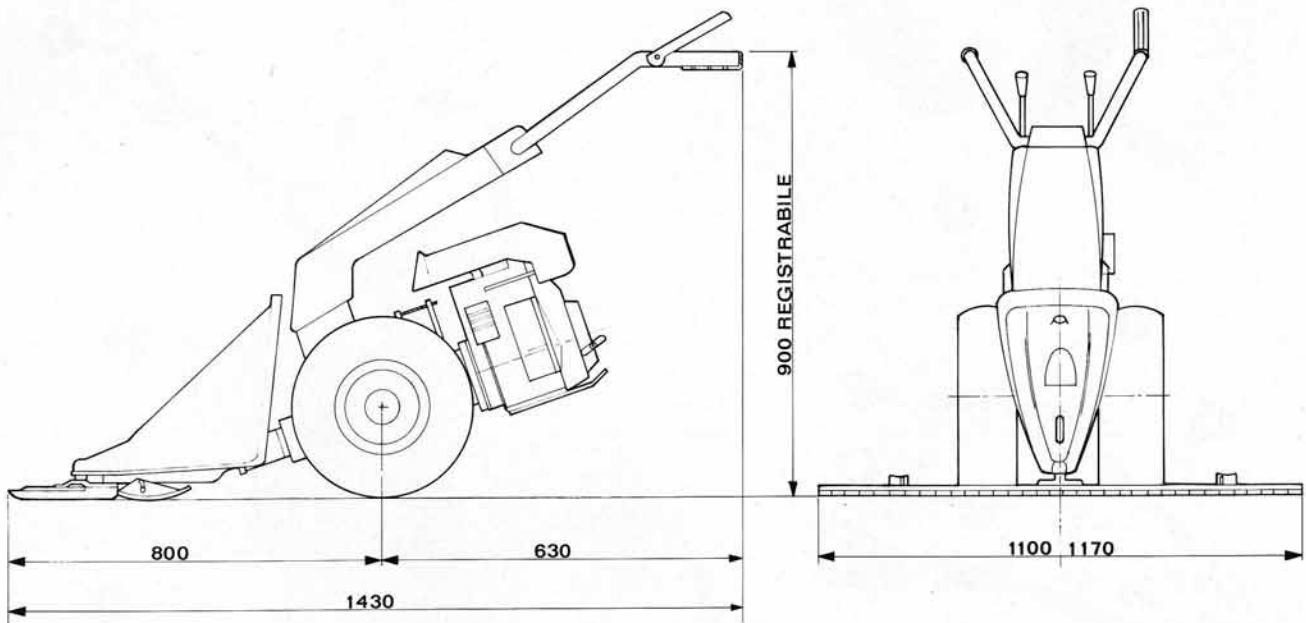

**DIMENSIONI PRESA DI FORZA - DIMENSIONS OF P.T.O. AND TOWING BAR - DIMENSIONS PRISE DE FORCE ET ACCROCHAGE REMORQUE  
 ABMESSUNGEN DER ZAPFWELLE - DIMENSIONES DE LA TOMA DE FUERZA - DIMENSÕES DA TOMADA DE FORÇA**

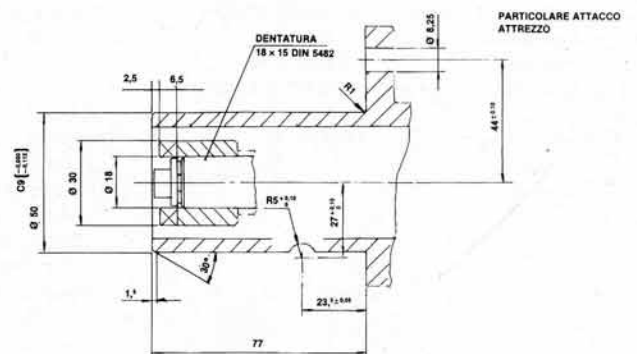
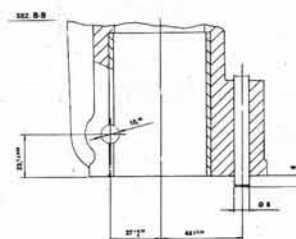
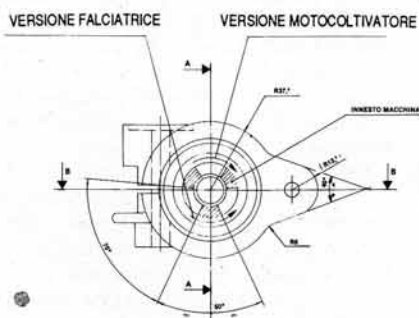
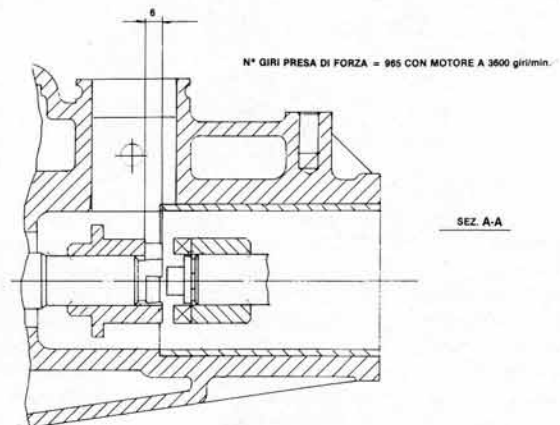

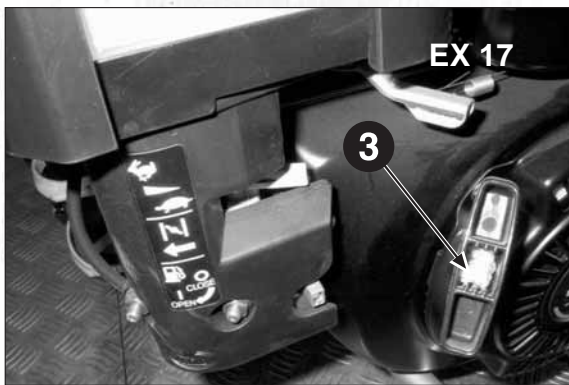

Fig. 1A

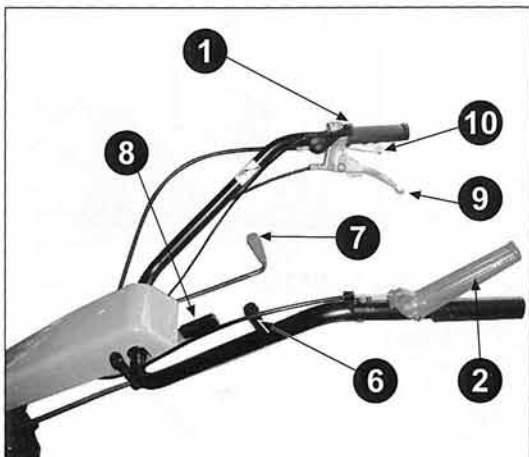

Fig. 1B

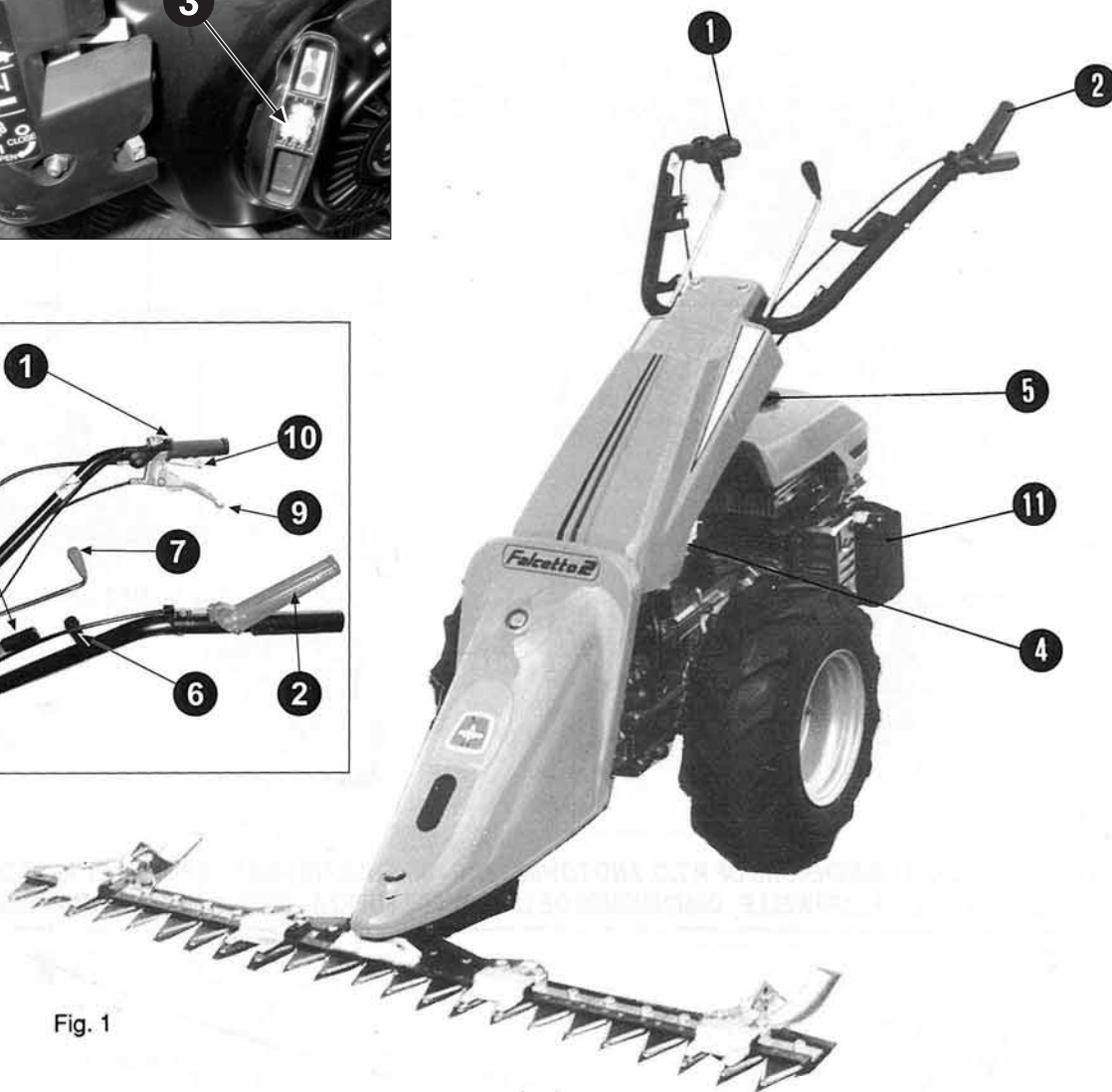

Fig. 1

- 1) Manettino comando acceleratore
- 2) Leva frizione
- 3) Maniglia avviamento
- 4) Registro filo frizione
- 5) Tappo carburante
- 6) Leva comando marce
- 7) Leva comando invertitore di marcia
- 8) Leva posizionamento manubrio
- 9) Leva comando presa di forza
- 10) Leva posizionamento stegola
- 11) Filtro aria

- 1) Throttle
- 2) Clutch lever
- 3) Starter handle
- 4) Clutch cable register (always leave a little clearance)
- 5) Fuel cap
- 6) Gear lever
- 7) Reverser lever
- 8) Handle adjuster lever
- 9) PTO lever
- 10) Handlebar adjuster lever
- 11) Air filter

- 1) Manette de commande de l'accélérateur.
- 2) Levier d'embrayage.
- 3) Poignée de démarrage.
- 4) Régleur du fil de l'embrayage (il est vivement conseillé de laisser toujours un peu de jeu sur le fil).
- 5) Bouchon du carburant.
- 6) Levier de commande des vitesses.
- 7) Levier de commande inverseur de marche.
- 8) Levier de positionnement du guidon.
- 9) Levier de commande prise de force.
- 10) Levier de positionnement du mancheron.
- 11) Filtre à air.

- 1) Gashebel
- 2) Kupplungshebel
- 3) Anlaßhebel
- 4) Kupplungsseileinstellung (immer ein wenig Spiel lassen)
- 5) Tankdeckel
- 6) Ganghebel
- 7) Richtungskehrhebel
- 8) Lenkstangen-Positionierung
- 9) Zapfwellenhebel
- 10) Lenkholm-Positionierung
- 11) Luftfilter

- 1) Manecilla de mando del acelerador
- 2) Palanca del embrague
- 3) Manilla de arranque
- 4) Reglaje del cable del embrague: (se recomienda dejar siempre un poco de holgura al cable)
- 5) Tapón del combustible
- 6) Palanca de mando de las marchas
- 7) Palanca de mando del invertidor de marcha
- 8) Palanca de colocación del manillar
- 9) Palanca de mando de la toma de fuerza
- 10) Palanca de colocación
- 11) Filtro de aire

- 1) Alavanca de comando do acelerador
- 2) Alavanca da embraiagem
- 3) Puxador de arranque
- 4) Ajuste do cabo da embraiagem (aconselha-se a sempre deixar um pouco de jogo no fio)
- 5) Tampa do depósito de combustível
- 6) Alavanca de comando das velocidades
- 7) Alavanca de comando do inversor de sentido de marcha
- 8) Alavanca de posicionamento do guidador
- 9) Alavanca de comando da tomada de força
- 10) Alavanca de posicionamento da haste
- 11) Filtro de ar

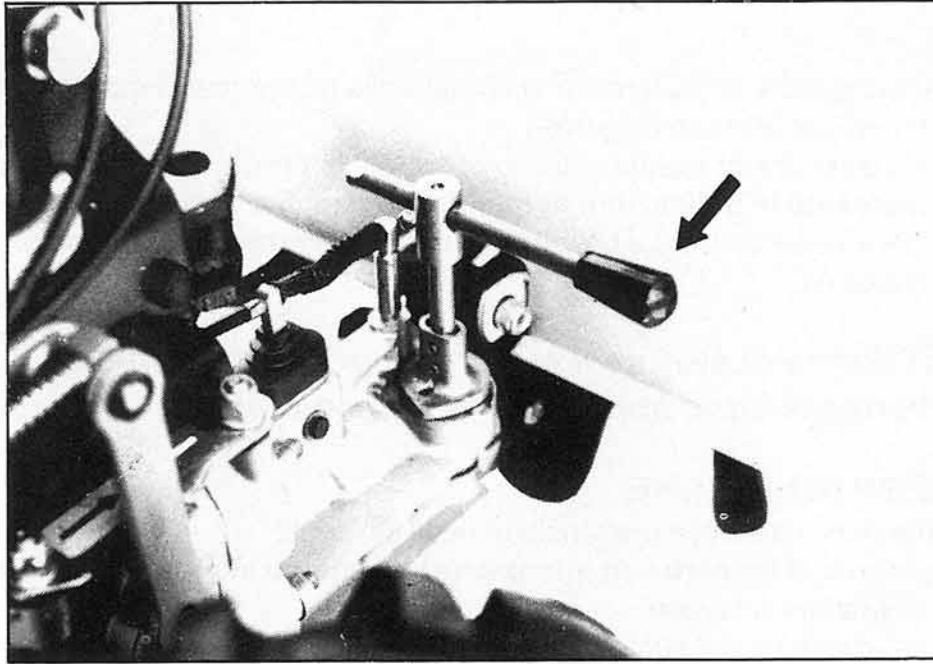
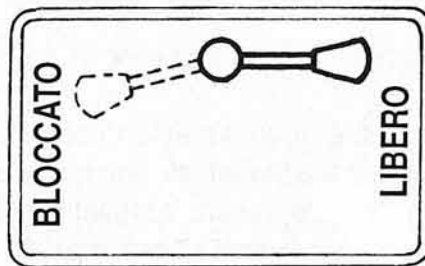

Fig. 2



La leva indicata dalla freccia può avere 2 posizioni:

- 1) **LIBERO**: per lo smontaggio e il montaggio dei vari attrezzi;
- 2) **BLOCCATO**: in questa posizione l'attrezzo è bloccato, pronto per l'uso.

*The lever shown by the arrow can have 2 positions:*

- 1) **FREE**: for removing and fitting the various implements;
- 2) **LOCKED**: in this position, the implements is locked.

Le levier indiqué par la flèche peut avoir 2 positions:

- 1) **LIBRE**: pour le démontage et le montage des différents outils;
- 2) **BLOQUÉ**: dans cette position, l'outil est bloqué.

*Der durch den Pfeil gekennzeichnete Hebel verfügt über 2 Positionen:*

- 1) **FREI**: zum Auf- und Abmontieren der diversen Geräte;
- 2) **BLOCKIERT**: in dieser Position werden die Zubehörteile blockiert.

La palanca indicada por la flecha puede adaptarse a 2 posiciones:

- 1) **LIBRE**: para el desmontaje y el montaje de las diversas herramientas o instrumentos;
- 2) **BLOQUEADO**: en esta posición, la herramienta está bloqueada, es decir, dispuesta para el uso.

*A alavanca indicada pela seta pode ser colocada em 2 posições:*

- 1) **LIVRE**: para a desmontagem e montagem das várias alfaias;
- 2) **BLOQUEADA**: nesta posição, a alfaias fica bloqueada e pronta para o uso.



# MOTOFALCIATRICE GF2

Gentile cliente,

nel ringraziarLa per la fiducia e la preferenza accordata alla nostra macchina, confidiamo che l'uso di questa risponda pienamente alle sue esigenze.

Per l'impiego ottimale e per la sua manutenzione nel tempo, **la preghiamo di leggere attentamente e eseguire scrupolosamente le indicazioni di questo libretto.** Ciò le consentirà di ottenere i massimi risultati e salvaguardare la sua spesa. **La preghiamo di conservare questo libretto**, che dovrà sempre accompagnare la macchina.

**ATTENZIONE! Prima di avviare il motore leggere attentamente.  
Le seguenti avvertenze sono importanti per l'incolumità!**

## NORME ANTINFORTUNISTICHE

La prudenza è l'arma principale nella prevenzione degli incidenti!

**La preghiamo vivamente di leggere con attenzione le seguenti avvertenze nell'uso della macchina, prima ancora di iniziare il lavoro.**

L'uso improprio della macchina e il suo equipaggiamento può risultare dannoso; per impedire che ciò avvenga osservare le precauzioni necessarie di seguito riportate:

- 1) **Leggere questo manuale interamente** prima di accendere e mettere in movimento la macchina.
- 2) Dare particolare attenzione alle ammonizioni e alle etichette di sicurezza.
- 3) Il movimento della lama è altamente pericoloso, **tenere lontano mani e piedi.**
- 4) Prima di fare lavorare altre persone con la macchina bisogna metterle al corrente delle norme di sicurezza e di come si usa.
- 5) Prima di accendere la motofalciatrice verificare che non ci siano persone intorno; specialmente bambini.
- 6) Non usare la motofalciatrice quando si è affaticati e non bere alcolici.
- 7) Controllare il terreno prima di procedere alla falciatura, che non vi siano sassi, bastoni, o corpi estranei, che potrebbero danneggiare la macchina o essere scagliati lontano e quindi molto pericolosi.
- 8) **Prima di iniziare il lavoro, indossare indumenti appropriati da lavoro, guanti, scarponi, occhiali.**
- 9) Non usare la macchina su forti pendenze, si potrebbe ribaltare.
- 10) Non fare lavorare ragazzi troppo giovani; è vietato l'uso ai minori di 16 anni.
- 11) Non fare retromarcia col motore accelerato.
- 12) E' pericoloso azionare le leve bruscamente, col motore a massimo regime.
- 13) Per evitare il pericolo di esalazioni velenose, non adoperare il motore acceso in un locale chiuso.
- 14) Spegnerne sempre il motore prima di fare il rifornimento combustibile, stare lontano da scintille o fiamme, non fumare!
- 15) Evitare fuoriuscite di combustibile e dopo aver riempito il serbatoio pulire ogni fuoriuscita prima di avviare il motore.
- 16) **Non manomettere o disattivare i dispositivi di sicurezza.**
- 17) **Non fare nessun tipo di regolazione o pulizia col motore in moto.**
- 18) **Non fare controllare la macchina da nessuno mentre siete seduti alla guida col motore in moto.**
- 19) L'utilizzatore è sempre responsabile dei danni arrecati a terzi.
- 20) Ogni utilizzo improprio comporta il decadimento della garanzia ed il declino di ogni responsabilità del costruttore.
- 21) Le lame deformate o danneggiate devono essere sempre sostituite, mai riparate.
- 22) Usare sempre ricambi originali Grillo.
- 23) Prima di cominciare qualsiasi lavoro con la macchina, verificare che tutti i sistemi antinfortunistici, di cui essa è dotata, siano perfettamente funzionanti. È severamente vietato escluderli o manometterli.
- 24) Prima di iniziare il lavoro, controllare che le viti e i dadi di bloccaggio della lama siano perfettamente serrati.
- 25) L'attrezzatura protettiva (cofani, parafanghi, ecc.), va assolutamente mantenuta durante il lavoro.
- 26) Non pulire la barra con il motore acceso.

# IDENTIFICAZIONE E ASSISTENZA

## IDENTIFICAZIONE

Il Grillo GF2 è fornito di una targhetta con il numero della macchina, posizionata lateralmente sul telaio.

Questo numero è indispensabile per ogni richiesta di intervento tecnico e per l'ordinazione dei ricambi.



## SERVIZIO ASSISTENZA

Questo manuale fornisce le indicazioni per l'uso del rasaerba. Per una corretta manutenzione interpellare il Rivenditore di Zona.

## CARATTERISTICHE TECNICHE

### MOTORE:

ROBIN SUBARU EX17 BENZINA

HONDA GX160 BENZINA

LOMBARDINI 15LD225 DIESEL

### MACCHINA:

**Frizione:** a secco con comando manuale.

**Cambio:** a ingranaggi a 6 marce di cui 3 avanti + 3 in retromarcia.

La velocità di avanzamento in Km/h con motore a 3600 giri/min. sono le seguenti:

MARCIA	VELOCITÀ RUOTE 4.00-8
I <sup>a</sup>	1,1
II <sup>a</sup>	2,6
III <sup>a</sup>	4,3
I <sup>a</sup> RM	1,1
II <sup>a</sup> RM	2,6
III <sup>a</sup> RM	4,3

**Presa di forza:** a 965 giri indipendenti dal cambio con motore a 3600 giri/min.

**Ruote:** pneumatici 4.00-8 - 16x6.50-8 a gabbia con antideriva.

**Barra falciante:** centrale cm. 97 - 110 - 115.

**Stegola:** regolabile in altezza in più posizioni e lateralmente.

**Carreggiata:** misure all'esterno delle ruote: con ruote pneumatiche 4.00-8 cm. 43.

**Attrezzi ed accessori:** barra falciante, spazzaneve, ruote a gabbia con anelli antideriva, protezione laterale barra, allargamenti ruote, ruote gemellate, fresa cm. 58, trinciaerba a lama cm. 50, gruppo irrorazione, aratro, assolcatore.

## ISTRUZIONI D'USO

### MESSA IN OPERA DELLA MACCHINA

- 1) Controllare l'integrità della macchina e accertare che non abbia subito danni durante il trasporto.
- 2) Riempire di grasso la flangiatura PTO della macchina intorno all'innesto.
- 3) Posizionare il manubrio di guida nella posizione desiderata motocoltivatore o motofalciatrice.
- 4) Montare le ruote e l'accessorio.
- 5) Inserire l'olio motore, attenersi all'apposito libretto allegato.
- 6) Controllare l'olio cambio (fig.4) utilizzando olio MP 80W 90, corrispondenza internazionale API GL5, US MILL-2105D, quantità 2,2 litri.
- 7) Inserire le aste di comando.

8) Verificare la pressione dei pneumatici, vedi tabella.

<b>PRESSIONE PNEUMATICI</b>		
4.00 - 8	2 PLY RATING	1,1 BAR
16.6 - 50/8	2 PLY RATING	1,2 BAR

9) Controllare che il filo frizione abbia un po' di gioco fra registro e leva 3/5 mm.

10) Riempire il serbatoio di carburante servendosi di un imbuto munito di filtro molto fine.

11) I controlli di livelli vanno eseguiti con la macchina orizzontale.

#### **Prima di avviare il motore controllare sempre:**

- I livelli dell'olio nel motore (fig. 3) e nella scatola cambio; il tappo di livello è posto sul coperchio superiore (fig. 4); l'olio deve arrivare tra i due bordini.
- Che tutte le viti e i dadi siano ben serrati.
- Che tutte le leve siano in posizione di folle.
- Che il filtro dell'aria sia ben pulito (fig. 5).
- Che la leva frizione abbia un po' di gioco (fig. 6).
- Riempire il serbatoio di carburante servendosi di un imbuto munito di filtro molto fine.

Una volta avviato il motore disinserire lo starter e accelerare progressivamente.

Lasciare scaldare il motore per qualche minuto prima di iniziare il lavoro.

#### **AVVIAMENTO DEL MOTORE A SCOPPIO**

Aprire il rubinetto del carburante, spingere fino a metà la levetta comando gas e, se il motore è freddo, azionare il dispositivo di starter posto sul carburatore.

Tirare la manopola dell'avviamento autoavvolgente lentamente fino a che si avverte resistenza, quindi dare uno strappo energetico: attenersi comunque alle norme contenute nel libretto motore (Fig. 1A - rif. 3)

#### **AVVIAMENTO DELLA MACCHINA**

Portare la leva del cambio nella posizione desiderata. Nel caso la marcia non si innestasse subito, dare dei piccoli colpi di frizione.

Premere lentamente la frizione fino a che la macchina si sarà rimessa in movimento (fig. 6).

Abbandonando la leva frizione, la macchina si ferma.

#### **INIZIO DEL LAVORO**

Innestare la presa di forza (fig. 1B - rif. 9). Accelerare opportunamente il motore e premere la leva frizione iniziando il lavoro.

#### **FINE LAVORO**

Terminato il lavoro, per arrestare il motore, premere il pulsante sul manettino acceleratore, o agire sul dispositivo di stop sul motore (vedi libretto motore), mettere il cambio in folle e abbandonare il manubrio, chiudere il rubinetto del carburante.

#### **POSSIBILI INCONVENIENTI E LORO RIMEDI**

Diamo qui di seguito un elenco di piccoli inconvenienti che possono avvenire nell'uso della motofalciatrice GF2 e che possono essere rimediati direttamente dal cliente:

1) Il motore non parte: motore a scoppio eseguire nell'ordine i seguenti controlli:

- che il serbatoio della benzina sia pieno almeno per metà;
- che il rubinetto della benzina sia aperto;
- che lo starter sia azionato (se il motore è freddo);
- che il carburante arrivi al carburatore;
- che il foro di sfiato sul tappo del serbatoio non sia otturato;
- che il filtro a rete all'entrata del carburatore sia pulito;
- che i getti del carburatore siano puliti. Per controllarli, svitarli e se sporchi, pulirli con un getto d'aria;

- che la candela dia la scintilla. Per far questo controllo, smontare la candela, ricollegarla al cavo che le porta la corrente, appoggiare la parte metallica a massa, e far girare la puleggia del motore come per avviarlo. Se non si vede scoccare la scintilla tra i due elettrodi, provare a controllare i collegamenti del cavo della candela e se la corrente non arriva ancora, sostituire la candela. Se anche quest'ultima sostituzione non desse effetto, il guasto è da ricercarsi nell'impianto elettrico, ed è conveniente rivolgersi al centro di assistenza più vicino o ad una officina specializzata.
- 2) Non si innestano le marce:
    - regolare la frizione agendo sulla vite di registro fino ad ottenere un buon distacco della frizione. Fare attenzione a non annullare completamente il gioco, il cavetto non deve mai essere troppo teso (fig. 6).
  - 3) Barra falciante:
    - controllare che i premilama non siano troppo stretti.
  - 4) Controllare se il terreno è sassoso; in questo caso abbassare le slitte di regolazione dell'altezza di taglio per tenere la barra falciante più alta ed evitare che i sassi piccoli si infilino tra denti e lama.
  - 5) Che l'erba tagliata cada in avanti anzichè venire scaricata sui lati; se l'erba è molto fitta e viene scaricata con difficoltà, è opportuno togliere le scarpe forma andana (solo su barra cm. 110 semifitta). Naturalmente, operando in queste condizioni, non si faranno più le due andane ed è necessario separare a mano l'erba tagliata da quella ancora da tagliare per evitare ulteriori ingolfamenti. In questi casi sono molto utili le barre con denti Mulching o ESM, che evitano questi inconvenienti.

## MANUTENZIONE E LUBRIFICAZIONE

Una efficiente manutenzione e una corretta lubrificazione contribuiscono a mantenere la macchina sempre in perfetta efficienza.

**MOTORE A 4 TEMPI** - Per gli interventi di lubrificazione seguire le norme contenute nel libretto del motore. In linea di massima è opportuno controllare il livello dell'olio ogni 4 ore di lavoro e sostituirlo ogni 50 ore. Impiegare sempre olio motore 15W40.

Per il filtro dell'aria controllare la cartuccia ogni 8 ore od anche più frequentemente se l'ambiente è molto polveroso. Non pulire la cartuccia con getti d'aria, se intasata va sostituita.

Controllare periodicamente le alette della testata e del cilindro che non siano intasate, smontando gli appositi carter; attenersi comunque alle istruzioni del libretto motore.

**SCATOLA CAMBIO** - Controllare il livello dell'olio ogni 50 ore di lavoro (fig. 4), togliendo il tappo e controllando che a macchina orizzontale, l'olio arrivi tra i due bordini. Se occorre, aggiungere olio cambio MP 85W/90. Cambiare l'olio una volta all'anno.

### REGOLE UTILI PER UN BUON USO:

- 1) **Importante!** Non rovinare il centraggio attrezzi della macchina, mantenerlo pulito e lubrificato.
- 2) Non lasciare mai la macchina sotto la pioggia.
- 3) Tenere oliato il meccanismo innesto attacco rapido.
- 4) Non forzare il cambio se la marcia non entra: mentre si innesta la marcia premere contemporaneamente un po' la frizione.
- 5) Non forzare mai il motore; quando fuma dallo scarico, è sotto sforzo: rallenta!
- 6) Si possono falciare anche terreni impossibili; prima però è necessario fare un buon rodaggio alla macchina.
- 7) Non lavorare mai a tutto gas.
- 8) Se nella prima giornata, la macchina si riscalda un po', fermatela; ha bisogno di riposare.
- 9) Affilare frequentemente la lama, per fare ciò è necessario sfilarla dalla barra togliendo prima l'attacco lama.

## RICAMBI

Si raccomanda di impiegare esclusivamente ricambi originali, gli unici che offrono caratteristiche di sicurezza e intercambiabilità.

Ogni richiesta deve essere corredata del numero di matricola della macchina e il numero di codice del pezzo da sostituire.

Per i ricambi del motore, attenersi a quanto indicato nel libretto specifico.

## GARANZIA

La garanzia è fornita nei modi e nei limiti previsti dalla normativa vigente.

Per quanto riguarda il motore e la batteria, valgono le condizioni previste dai rispettivi Produttori.

## RICAMBI CHE SI CONSIGLIANO DI TENERE DI SCORTA

N. 1 fili acceleratore

N. 1 fili frizione

N. 1 manettino acceleratore

N. 1 leva frizione

### Per la barra falciante:

N. 5 denti falciatrice

N. 3 lame falciatrice

N. 10 chiodi per alette

N. 1 lama completa

N. 10 viti per denti

N. 2 attacco lama.

## COME ORDINARE I RICAMBI

Indicare sempre il numero di matricola della macchina e il codice del pezzo da sostituire. Rivolgersi ai nostri centri presenti in ogni provincia. Il nostro indirizzo è:

GRILLO S.p.A.

Via Cervese 1701 - 47023 CESENA (FC)

Tel. 0547 - 633.111 / Fax 0547 - 632.011

Web site: [www.grillospa.it](http://www.grillospa.it) / e-mail: [grillo@grillospa.it](mailto:grillo@grillospa.it)

## MANUTENZIONE DI FINE STAGIONE

Lavare la macchina con cura; sostituire l'olio sia nel motore sia nel carter cambio, pulire il filtro aria, lavare la barra e ungerla.

## MOTOFALCIATRICE GRILLO GF2

La Falciatrice **GRILLO GF2** "centrale", essendo di peso molto ridotto, è particolarmente adatta per lo sfalcio in montagna ove è necessario un attrezzo molto maneggevole.

La barra falciante è disponibile da cm. 97, 110, 115, 117.

Sono disponibili barre con 4 tipi di denti diversi:

- denti con punta (semifitti)
- denti senza punta "MULCHING" TIROL
- denti senza punta "ESM"
- a doppia lama (senza vibrazioni).

La barra con denti a punta è dotata di scarpe laterali, su dette scarpe ci sono delle slitte che servono per regolare l'altezza di taglio.

Le barre con denti ESM e MULCHING doppia lama invece, hanno due slitte intermedie per regolare l'altezza del taglio, con questo tipo di dente si può falciare fra l'erba già tagliata senza causare ingolfamenti della lama.

**Manutenzione barra falciante:** ingrassare ogni 4 ore di lavoro il blocchetto movimento lama attraverso l'ingrassatore (fig. 8). Ingrassare ogni 4 ore di lavoro anche la scatola di trasmissione moto, attraverso l'ingrassatore posto lateralmente alla protezione.

Mantenere registrata la lama con opportuna regolazione dei premilama che non debbono essere tanto stretti da bloccare la lama ma nemmeno permettere un gioco eccessivo rispetto alle piastrine dei denti. Per effettuare le registrazioni dei premilama per i due tipi, si allentano le viti di bloccaggio, si avvita la vite di pressione del premilama della quantità necessaria come illustrato nella fig. 7 - 9 - 10. Quando i premilama sono consumati, conviene procedere alla loro sostituzione anche se possono premere ancora.

Registrare il gioco tra la lama e la striscia di consumo allentando le viti che fissano i premistriscia e spostando in avanti la striscia fino ad appoggiare contro l'asta che porta chiodate le sezioni lama. Bloccare poi di nuovo i premistriscia.

Per smontare la lama togliere l'attacco lama smontando le viti (fig. 8) e sfilare la lama.

Avere cura, dopo aver rimontato la lama, di stringere bene le viti di fissaggio dell'attacco.

Usare sempre le lame ben affilate; la macchina forzerà meno e durerà di più.

Dopo ogni giornata di lavoro lavare la barra falciante liberandola da ogni residuo di erba o terra; controllare saltuariamente che tutte le viti siano ben serrate.

## ATTREZZI

### SPAZZANEVE

Questo attrezzo (fig. 11) studiato appositamente per questo tipo di macchina, è molto utile per lo sgombero della neve da piazzali, accessi di garage, ecc.

È costituito da una fresa turbina, racchiusa in un apposito carter aperto davanti, che girano ad elevato regime di rotazione raccoglie la neve e la espelle attraverso un tubo di lancio ad inclinazione regolabile. La neve può essere così gettata fino ad una distanza di 8-10 m. nella direzione voluta (a destra o a sinistra o in avanti con tutte le posizioni intermedie).

Lo spazzaneve si monta sulla flangia attacco rapido attrezzi.

Lo spazzaneve è largo 60 cm. ed è in grado di sgomberare la neve fino ad una altezza massima di 40 cm. Nel caso la neve fosse molto bagnata è opportuno tenere la bocca di lancio diretta in avanti per evitare intasamenti nell'uscita. Le due slitte laterali vanno regolate in modo da sfiorare appena il terreno, se questo è ben piano (strade asfaltate), o da tener alto lo spazzaneve se il terreno è accidentato.

**Manutenzione:** terminato il lavoro è sempre opportuno rimuovere la neve rimasta nello spazzaneve per evitare che, gelando blocchi la girante della turbina.

### TRINCIAERBA

Il trinciaerba a lama rotante per la motofalciatrice **GF2** (fig. 12) è stato studiato per la manutenzione di quei parchi o giardini nei quali, per la loro vastità, non sia conveniente l'uso di un tosaerba tradizionale. Infatti l'elevata potenza a disposizione, le ruote motrici, le 3 velocità di lavoro, permettono di operare nelle condizioni più gravose senza affaticamento nell'operatore e con notevole risparmio di tempo.

Il trinciaerba si applica sull'attacco attrezzi della macchina.

La trasmissione del movimento alla lama è ottenuta con una coppia di ingranaggi conici. La lama è dotata di uno scatto libero affinché con la sua inerzia non trascini la macchina quando si aziona la frizione.

La regolazione dell'altezza di taglio viene effettuata agendo sulla posizione della ruotina anteriore del trinciaerba, oppure sulle slitte laterali e variando quindi l'altezza da terra della lama. Se l'erba è molto alta rimuovere la ruotina anteriore e utilizzare le slitte laterali.

**Manutenzione:** mantenere la lama sempre bene affilata: il taglio sarà migliore e il motore forzerà di meno. Smontando e rimontando la lama stringere sempre a fondo le due viti di fissaggio.

Controllare ogni 50 ore di lavoro il livello dell'olio nella scatola degli ingranaggi togliendo il tappo posto sulla parte superiore della scatola e verificare che il livello dell'olio arrivi almeno a 50 mm. dal filo del foro; se il livello fosse più basso aggiungere olio per cambi 80W/90.

Cambiare l'olio una volta all'anno.

### DISTANZIALI PER RUOTE

Servono per allargare la carreggiata e aumentano quindi la stabilità della macchina sulle pendenze trasversali. Si montano interposti fra le ruote e i mozzi porta ruote e allargano la carreggiata di 6 cm. per parte (fig. 13).

## **RUOTE METALLICHE A GABBIA CON ANTIDERIVA**

Queste ruote trovano particolare utilizzazione nello sfalcio in montagna, infatti le traversine poste sulla circonferenza e l'anello esterno penetrano nel terreno realizzando quindi un buon ancoraggio della macchina a terra e permettendo di lavorare in costa (fig. 14).

## **PROTEZIONE LATERALE BARRA**

Serve per impedire che la lama uscendo nella sua corsa di lavoro dall'ingombro della barra urti muretti o danneggi le piante.

Vanno montate alle estremità della barra (fig. 15).

## **FRESA**

La fresa serve per rompere lo strato superficiale del terreno onde aumentarne la permeabilità ed allo stesso tempo per liberarlo dalle erbe infestanti. La fresatura si può eseguire in prima velocità se il terreno è duro e tenace o in seconda se il terreno è sciolto o sabbioso. La profondità di fresatura può essere variata alzando od abbassando il coltello centrale posto sotto il corpo fresa. Per aumentare la profondità bisogna spostare il coltello verso l'alto (fig. 16/A). È buona norma iniziare il lavoro col coltello nella posizione più bassa ed alzarlo poi se si vuole ottenere maggiore profondità.

**N.B. - Nei terreni duri, se la macchina tende a saltellare in avanti, abbassare al massimo il coltello fissandolo nel terzo foro (fig. 16). Controllare che il montaggio dei coltelli sia corretto. La fresa standard è larga cm. 58 e può essere registrata a cm. 50 - 33.**

## **LAMA ORIENTABILE cm. 80**

La sua robustezza la rende il mezzo ideale per togliere la neve e spianare cumuli di ghiaia o terriccio, è inclinabile a destra o a sinistra (Fig. 17).

# GF2 SICKLE BAR

Dear Customer,

thank you for choosing our machine; we are sure that your new its performance will meet your requirements in full.

To ensure optimum service and maintenance of its qualities over time, read this manual carefully and follow its instructions. This will give you the best results and protect your investment.

Please keep this manual, which must always accompany the machine.

**CAUTION! Before starting the engine, read this carefully.**

**The following warnings are very important in ensuring safety!**

## SAFETY REGULATIONS

Caution is your main weapon in preventing accidents!

**We urge you to read the following regulations for use of the machine carefully before starting work.**

Improper use of the machine and its equipment may cause damage; to reduce this risk, read the following precautions carefully.

- 1) **Read the whole of this manual** before starting the machine or putting it in motion.
- 2) Pay special attention to the safety warnings and labels.
- 3) Blades movement is extremely dangerous; **please keep away hands or feet!**
- 4) Before other people are allowed to use the machine they must first be informed about the safety regulations and how to use the vehicle.
- 5) Before starting the engine, make sure that there is no-one nearby, particularly children.
- 6) Never use the machine when tired and do not drink alcohol.
- 7) Check the round before mowing for stones, sticks or foreign bodies which might damage the machine or be flung dangerously to some distance during operation.
- 8) **Before starting work, put on suitable clothes, gloves, heavy footwear and goggles.**
- 9) Never use the machine on steep slopes; it might tip over.
- 10) Never allow the machine to be used by anyone under 16 years of age.
- 11) Never reverse with the engine at high throttle.
- 12) It is dangerous to operate the levers sharply with the engine at maximum rpm.
- 13) Never keep the engine running indoors; you may inhale poisonous gases.
- 14) Always switch off the engine before filling up with fuel, keep away from sparks or flames and do not smoke!
- 15) Avoid fuel spills and after filling the tank clean all spills before starting the engine.
- 16) **Never camper with or disactivate the safety devices.**
- 17) **Never make any adjustment or do any cleaning with the engine running.**
- 18) **Never have anyone check the machine while you are driving with engine running.**
- 19) The user is always responsible for injury or damage to third parties.
- 20) Any improper uses cause the guarantee to become null and void and the constructor will decline all liability.
- 21) Misshapen or damaged blades must always be replaced and never repaired.
- 22) Always use original Grillo spare parts.
- 23) Before starting any work with the machine, check that all the accident prevention systems with which it is equipped are in perfect working order. They must never be disabled or tampered with.
- 24) Before starting work, check that the nuts and bolts securing blade are perfectly tight.
- 25) All protective fittings (hoods, mudguards, etc.) must be kept in place during operation.
- 26) Never clean the bar with the engine running.



# IDENTIFICATION AND AFTER- SALES SERVICE

## IDENTIFICATION

The vehicle's serial number is punched on the nameplate on the left- hand longitudinal member of the chassis and on the gearbox nameplate.

Always state the serial number when ordering spare parts.



## AFTER-SALES SERVICE

This handbook provides instructions for the use of the lawn-mower and for correct basic servicing which the user can carry out himself.

For all procedures not described in this handbook, contact your local dealer.

## TECHNICAL DATA

### ENGINE TYPES:

ROBIN SUBARU EX17 PETROL

HONDA GX 160 PETROL

LOMBARDINI 15LD225 DIESEL

### MACHINE:

**Clutch:** dry, manually controlled.

**Gearbox:** 6-speed - 3 forward + 3 reverse gears.

Forward speed with the engine running at 3600rpm is as follows (in km/h):

GEAR	SPEED 4.00-8 WHEELS
1st	1,1
2nd	2,6
3rd	4,3
1 <sup>st</sup> rev.	1,1
2 <sup>nd</sup> rev.	2,6
3 <sup>rd</sup> rev.	4,3

**P.T.O.:** at 965rpm independent of the gear change with the motor running at 3600 rpm.

**Wheels:** 4.00-8 ... antidrift tyres - 16x6.50-8 tyres.

**Cutter bar:** central cutter bar 97 - 110 - 115 cm.

**Handlebar:** side and height adjustment in several positions.

**Track:** measured from the outer edge of the wheels: with 4.00-8 tyres 43 cm.

**Implements and accessories:** cutter bar, snowthrower, cage wheels with antidrift rings, side cutter bar guard, wheel extensions, twin wheels, rotary tiller 58 cms, grass cutter cm. 50, spraying unit complete with pump, single furrow plough, adjustable furrower.

## INSTRUCTION FOR USE

### PUTING THE MACHINE INTO SERVICE

- 1) Check that the machine has not been damaged in transit..
- 2) Fill with grease the machine PTO flanging all around the coupling
- 3) Select driving handlebar position according to the use, Walking tractor or Motormower.
- 4) Mount wheels and implement.
- 5) Add engine oil, please refer to attached instruction booklet.
- 6) Check gearbox oil (fig. 4) use MP 80W 90 oil, or international equivalent API GL5 oil, US MILL-2105D, quantity 2,2 litres.
- 7) Insert the control levers.

8) Verify the tyre pressure according to the table provided.

<b>TYRE PRESSURE</b>		
4.00 - 8	2 PLY RATING	1,1 BAR
16.6 - 50/8	2 PLY RATING	1,2 BAR

9) Check the clutch wire has a 3/5 mm clearance between the regulator and the lever.

10) Fill the tank with fuel using a funnel provided with a fine filter.

11) Check liquid levels when the machine is horizontal.

**Before starting the engine, always check:**

- The oil level of the engine (fig. 3) and the gearbox; the level cap is on the upper cover (fig.4); the oil level must be between the two notches.
- That all the screws and nuts are well tightened.
- That all the levers are set at neutral.
- That the air filter is well cleaned (fig. 5)
- That the clutch lever has a little clearance (fig. 6).
- Fill the fuel tank using a filter funnel with a very fine filter.

Once the engine has started, gradually disengage the choke and accelerate slowly.

Let the engine heat up for a few minutes before starting work.

**STARTING THE ENGINE**

Open the fuel tap, push the throttle lever half-way and if the engine is cold, use the choke on the carburettor. Take hold of the knob and pull slowly until resistance is felt. Start with a decisive tug: in any case follow the directions in the engine booklet (Fig. 1A - rif. 3).

**STARTING THE MACHINE**

Move the gear change lever into the desired position, if the gear does not engage immediately, give a few light touches on the clutch. Press the clutch slowly until the machine starts to move (Fig. 6).

Releasing the clutch lever, the machine stops.

**STARTING WORK**

Engage the P.T.O. (fig. 1 - rif. 9). Accelerate the motor as needed and press the clutch lever to start work.

**FINISHING WORK**

To stop the engine when the job is finished press the red button on the handlebar, or use the stop device which is positioned on the engine (see the attached engine manual), set the gear in neutral position and close the fuel tap.

**TROUBLE-SHOOTING**

The following is a list of small problems which can occur when using the GF2 and which can be solved directly by the user:

1) The engine doesn't start: for engine check the following in this order:

- the fuel tank should be at least half-full;
- the petrol tap should be open;
- the choke should be set at ON (when engine is cold);
- fuel must reach the carburettor;
- the mesh filter at the entrance to the carburettor input must be clean;
- the carburettor jets must be clean. To check, unscrew them and if they are dirty, clean with compressed air;

- *the spark plug must spark. To check this, remove the spark plug, re-connect it to the power cable, let the metal part go to earth and turn the engine pulley as if to start it. If no sparks are seen between the two electrodes, check the spark plug cable connector and if current still does not arrive, change the spark plug. If even this makes no difference, the fault must be in the electrical system; contact the nearest service centre or a specialized repair shop.*
- 2) *The gears do not engage:*
    - *regulate the clutch by unscrewing the adjustment screw until the clutch has a good clearance. Take care not to eliminate all the play, as the cable must never be too tight.*
  - 3) *Cutter bar:*
    - *check that the ledger plates are not too tight.*
  - 4) *Check if the ground is stony; if so pull down the slides for regulation of cut height to raise the cutter bar and prevent little stones getting between fingers and blades.*
  - 5) *Once the grass has been cut, it must fall in front of the machine and not to its sides; if the grass is very thick and there are discharge problems, remove the window forming guides (only on the middle cut fingers cutter bar cm. 110).*  
*Obviously, while working in such conditions, the two windrows cannot be made and grass which has been cut must be separated from the grass still to be cut by hand, in order to avoid further obstructions. In this case use of a Mulching or ESM cutter bar which avoids these problems is highly recommended.*

## **MAINTENANCE AND LUBRICATION**

*Proper maintenance and lubrication help to keep the machine constantly in perfect working order.*

**4 STROKE ENGINE** - *As regards lubrication intervals follow the directions in the “Engine operator’s booklet”. In general users are advised to check the oil level every 4 working hours and to change it every 50 hours. Always use **15W40** engine oil.*

*Check the air filter cartridge every 8 working hours or even more frequently if the conditions are dusty.*

*Do not clean the cartridge with compressed air jets; if clogged it must be replaced.*

*Keep the engine cooling air intake grille clean.*

*Check regularly that the fins of the cylinder head and cylinder are not dirty by unscrewing the casings; follow the directions in the engine booklet.*

**GEARBOX** - *Check the oil level every 50 working hours (fig. 4) by removing the cap and that, when the machine is in horizontal position, the oil level is between the two grooves. If necessary, **add 85 W/90** gearbox oil. Change the oil once a year.*

### **HELPFUL RULES FOR GOOD USE:**

- 1) **Important!** *Do not damage the machine’s implement centring device; keep it clean and lubricated.*
- 2) *Never leave the machine out in the rain.*
- 3) *Keep the snap coupling lubricated.*
- 4) *Do not force the gear if gears do not engage: while inserting the gear press the clutch lever a little.*
- 5) *Never force the engine: if smoke comes out of the exhaust pipe, it is toiling – slow down!*
- 6) *Even impossible ground can be worked; first of all however, the machine must be well run-in.*
- 7) *Never work at full throttle.*
- 8) *If during the first working day the machine heats up a little, stop it: it needs rest.*
- 9) *Sharpen the blade often, to do this, pull it out from the bar, first removing the blade coupling.*

## **SPARE PARTS**

*Always use original spare parts, as they are the only ones to offer complete safety and interchangeability.*

*Always state the serial number when ordering. For engine parts, refer to the specific handbook.*

## **WARRANTY**

*The warranty conditions are as intended by the current law.*

*The engine warranty conditions are those of its manufacturer.*

## **WE ADVISE YOU TO KEEP THE FOLLOWING SPARE PARTS TO HAND**

*N. 1 throttle cables*

*N. 1 clutch cables*

*N. 1 throttle lever*

*N. 1 clutch lever*

### **For the mower bar:**

*N. 5 mower bar fingers*

*N. 3 blades*

*N. 10 nails for single blades*

*N. 1 complete blade*

*N. 10 screws for fingers*

*N. 2 blade couplings.*

## **ORDERING SPARE PARTS**

*Always state the machine serial number and the code number of the part to be replaced.*

*Contact your local dealer. For more information:*

*GRILLO S.p.A. - Via Cervese 1701 - 47023 CESENA (FC) - ITALY*

*Tel. 0039 / 0547 / 633.111 / Fax 0039 / 0547 / 632.011*

*Web site: [www.grillospa.it](http://www.grillospa.it) / e-mail: [grillo@grillospa.it](mailto:grillo@grillospa.it)*

## **END OF SEASON MAINTENANCE**

*Wash the machine carefully; change the oil in the engine and the gearbox, clean the air filter, wash the cutter bar and lubricate it.*

# **MOTORMOWER GRILLO GF2**

*Thanks to its very light weight, the **GRILLO GF2** “central” motormower is ideal for moving in hilly areas where easy handling is needed.*

*The cutter bar is available in sizes 97, 110, 115 and 117 cm.*

*Four sorts of cutter bar with four different types of teeth are available:*

- teeth with sharp tip (semi-dense arrangement)*
- “MULCHING” teeth without sharp tip*
- “ESM” teeth without sharp tip, double blades (without vibrations).*

*The cutter bar with sharp teeth is provided with side slide-shoes used to adjust the cutting height.*

*ESM and MULCHING double blades bars have two middle slides for cutting height adjustment. These teeth allow easier mowing where grass has already been cut without clogging the blade.*

**Cutter bar maintenance:** *Grease the blade movement block using the greaser every 4 working hours (fig. 8).*

*The transmission box should also be greased every 4 working hours using the greaser on the side of the guard.*

*Keep the blade correctly adjusted by regulating the blade holders; they must not be so tight that they lock the blade, but the clearance in relation to the teeth plates must not be excessive. To adjust the blade holders on both types, back off the holder retainer screw by the necessary amount as shown in fig. 7 - 9 - 10.*

*The blade holders should be replaced when worn even if they are still able to apply pressure. Regulate the clearance between the blade and the wear strip by loosening the screws securing the strip retainers and moving the strip forward until it touches the bar holding the blade sections in place. Then retighten the strip retainers. To remove the blade, take out the screws (fig. 8), remove the blade connection and slip off the blade. Take care to tighten the fixing screws of the coupling after fitting the blade again. Always use sharp blades: the machine will not strain and will last longer. After every working day wash the cutter bar removing any remaining piece of grass or mud; check occasionally that all screws are tightened.*

## **IMPLEMENTS**

### **SNOWTHROWER**

*This implement (fig.11) has been especially designed for this machine, it is very useful for freeing open spaces, garage entrances, etc. from snow.*

*It is made up of a turbine rotary unit enclosed in a special housing opened on the front, which rotating at high speed collects snow and throws it out through an adjustable inclined expulsion tube. The snow can thus be thrown 8-10 metres away in all directions (right, left, forward and all the intermediate positions).*

*The snowthrower is attachable to the snap coupling flange for implements.*

*The snowthrower is 60 cm. wide and can clear snow up to 40 cm deep.*

*If the snow is very wet it is better to keep the ejector tube pointed forward to avoid blockages at the outlet. The two side skids should be adjusted in order that they just skim the ground if this is level (asphalted streets), or to keep the snowthrower raised if the ground is uneven.*

**Maintenance:** *after use, it is always advisable to remove any snow from the snowthrower in order to prevent it blocking the turbine wheel in the event of freezing.*

### **ROTARY CUTTER**

*The rotary blade lawn mower for the GF2 motormower (fig.12) has been designed for the maintenance of large parks and gardens for which a traditional mower would not be economical.*

*In fact the high power available, the driving wheels and three working speeds allow operation in the most difficult conditions without operator fatigue and with a remarkable saving of time.*

*The rotary cutter is attachable to the implement frame of the machine. The movement is transmitted to the blade by means of a pair of bevel gears. The blade is equipped with a release device so that it cannot drag the machine with its force of inertia when the clutch is engaged.*

*Cutting height can be regulated adjusting the position of the little wheel of the rotary cutter, or of the lateral rams, thus changing the blade height from the ground. If the grass is very high, please remove the front wheel and use the lateral rams.*

**Maintenance:** *always keep the blade well sharpened: it will cut better and the engine will not strain. When removing or fitting the blade, always tighten the locking screws completely.*

*Check the gearbox oil level every 50 working hours by removing the cap situated on the top of the box and make sure that the oil level reaches at least 50 mm from the hole; if the level is lower, add **80W/90** gearbox oil.*

*Change the oil once a year.*

### **WHEEL SPACERS**

*These are used for widening the track and thus increasing the machine's stability when working across slopes. They are mounted between the wheels and the wheel hubs (fig.13).*

## **STEEL WHEELS WITH ANTIDRIFT**

*These wheels are particularly useful when mowing on hillsides.*

*The cross-bars on the wheel circumference and the external ring penetrate into the ground, ensuring good anchorage of the machine to the soil and allowing work on 60% slopes (fig.14).*

## **CUTTER BAR SIDE PROTECTION**

*It is used to prevent the cutter bar bumping against walls or damaging trees.*

*It is fitted at the end of the cutter bar (fig.15).*

## **TILLER**

*The tiller is used for breaking up the upper layer of the ground to raise permeability and at the same time free it from weeds. Tilling can be done in first gear if the ground is hard or in second if the ground is loose or sandy. Tilling depth can be adjusted by raising or lowering the middle blade located under the tiller body. To increase the depth, the blade must be moved upwards (fig. 16/A). It is a good rule to begin work with the blade in the lowest position and then raise it if greater depth is wanted.*

***N.B. - In hard ground, if the machine tends to jump forward, lower the blade as far as possible, locking it in the third hole (fig. 16). The standard tiller is 58 cm wide and can be adjusted to 50 - 33 cm.***

## **TILTING BLADE cm 80**

*This highly resistant device is ideal for removing snow and levelling mounds of soil or gravel. May be tilted to the right and left (Fig. 17).*

# MOTOFAUCHEUSE GF2

Cher Client,

Nous vous remercions de la confiance et de la préférence que vous avez bien voulu accorder à notre machine et nous sommes certains que son usdage répondra entièrement à vos exigences.

Pour une utilisation optimale et un entretien à long terme, nous vous demandons de lire attentivement et de suivre scrupuleusement les indications contenues dans cette brochure. Cela vous permettra d'obtenir d'excellents résultats et de sauvegarder votre investissement.

Nous vous demandons de conserver ce manuel qui devra toujours accompagner la machine.

**ATTENTION! Lire attentivement les instructions avant de mettre le moteur en marche. Les précautions suivantes sont importantes pour votre sécurité!**

## NORMES POUR LA PREVENTION DES ACCIDENTS

La prudence est la meilleure arme pour la prévention des accidents!

Nous vous demandons de lire attentivement les normes suivantes avant même de commencer le travail. L'utilisation inadéquate de la machine et de son équipement peut être dangereuse. Ppour réduire ces éventualités de danger, veuillez respecter les précautions nécessaires décrites ci-après:

- 1) Lire entièrement ce manuel avant d'activer et de mettre en mouvement la machine.
- 2) Suivre avec une attention particulière les mises en garde et les étiquettes de sécurité placées autour de la machine.
- 3) Le mouvement de la lame est extrêmement dangereuse; **tenir lointain les mains ou les pieds.**
- 4) Avant de confier votre machine à d'autres personnes, il faut leur illustrer aussi bien les normes de sécurité que le mode d'emploi.
- 5) Avant d'allumer la motofaucheuse, vérifier qu'il n'y ait personne aux alentours et, en particulier, qu'il n'y ait pas d'enfants.
- 6) Ne pas utiliser la machine en cas de fatigue et ne pas boire d'alcools.
- 7) Contrôler le terrain avant d'effectuer la fauchage, vérifier qu'il n'y a pas de pierres, de bâtons ou de corps étrangers qui pourraient endommager la machine ou être lancés au loin et donc être très dangereux.
- 8) **Avant de commencer le travail, revêtir des vêtements de travail appropriés, des gants, des bottes et des lunettes.**
- 9) Ne pas utiliser la machine sur des pentes abruptes car elle pourrait se renverser.
- 10) Ne pas faire travailler des personnes trop jeunes; l'utilisation de la machine est interdite aux mineurs de moins de 16 ans.
- 11) Ne pas faire marche arrière avec le moteur accéléré.
- 12) Il est dangereux d'actionner brusquement les leviers, avec le moteur à plein régime.
- 13) Pour éviter le danger d'exhalaisons toxiques, ne pas faire tourner le moteur dans un local fermé.
- 14) Eteindre toujours le moteur avant de faire le plein de combustible; s'éloigner des étincelles ou des flammes et ne pas fumer!
- 15) Eviter les fuites de combustible; après avoir rempli le réservoir, nettoyer soigneusement les fuites avnt d'activer le moteur.
- 16) **Ne pas altérer ou désactiver les dispositifs de sécurité.**
- 17) **N'effectuer aucun réglage ou nettoyage avec le moteur en marche.**
- 18) **Ne pas faire contrôler la machine lorsque le conducteur est au volant avec le moteur en marche.**
- 19) L'utilisateur est toujours responsable des dommages occasionnés aux tiers.
- 20) Toute utilisation impropre annule la garantie et supprime la responsabilité du constructeur.
- 21) Les lames déformées ou endommagées doivent être remplacées, jamais réparées.
- 22) Utiliser toujours des pièces de rechange Grillo d'origine.
- 23) Avant de commencer tout travail avec la machine, vérifier que tous les systèmes contre les accidents dont la machine est équipée fonctionnent parfaitement. Il est formellement interdit de les exclure ou de les modifier.
- 24) Avant de commencer le travail, contrôler que les vis et écrous de blocage de la lame sont bien serrés.
- 25) LES Équipements de protection (capots, garde-boue, etc.) doivent être maintenus pendant le travail.
- 26) Ne pas nettoyer la barre lorsque le moteur est allumé.

# IDENTIFICATION ET ASSISTANCE

## IDENTIFICATION

Le numéro de matricule de la machine est estampillé sur la plaque signalétique placée sur le châssis.

Le numéro de matricule doit toujours être cité dans toute demande d'intervention technique et sur les commandes de pièces de recharge.



## SERVICE ASSISTANCE

Cette brochure fournit les indications pour l'usage de la motofaucheuse et pour un entretien correct de base, réalisable par l'utilisateur. Pour les interventions non décrites dans ce Manuel, contacter le Revendeur de Zone.

## CARACTERISTIQUES TECHNIQUES

### TYPES DE MOTEUR:

ROBIN SUBARU EX17 ESSENCE

HONDA GX 160 ESSENCE

LOMBARDINI 15LD225 DIESEL

### MACHINE:

**Embrayage:** à sec avec commande manuelle.

**Boîte de vitesses:** engrenages à 6 vitesses dont 3 en avant + 3 en marche arrière.

Vitesses d'avancement en km/h avec un moteur à 3600 tours/min.:

MARCHE	VITESSE ROUES 4.00-8
I <sup>ère</sup>	1,1
II <sup>ème</sup>	2,6
III <sup>ème</sup>	4,3
I <sup>ère</sup> marche AR.	1,1
II <sup>ème</sup> marche AR.	2,6
III <sup>ème</sup> marche AR.	4,3

**Prise de force:** à 965 tours indépendants du changement de vitesse avec moteur à 3600 tours/min.

**Roues:** pneus à 4.00-8 à cage avec antidérive. Pneus: 16x6.50-8.

**Barre de fauchage:** centrale: 97 - 110 - 115 cm.

**Mancheron:** réglable en hauteur sur plusieurs positions et latéralement.

**Voie:** dimensions à l'extérieur des roues: avec des roues pneumatiques 4.00-8 cm. 43.

**Outils et accessoires:** barre de fauchage, chasse neige, roues à cage avec anneaux antidérive, protection latérale de al barre, élargissement des roues, roues jumelées, fraise 58 cm., brouette, hecheuse pour l'herbe cm 50, groupe à pulvériser, charrue simple, buttoir réglable.

## MODE D'EMPLOI

### MISE EN SERVICE DE LA MACHINE

- 1) Contrôler que la machine soit intacte et qu'elle n'ait été endommagée durant le transport.
- 2) Remplir de graisse la prise de force de la machine autour de l'accouplement.
- 3) Placer le mancheron de conduite dans la position désirée, motoculteur ou motofaucheuse.
- 4) Monter les roues et le dispositif désiré.
- 5) Introduire l'huile moteur en respectant les indications contenues dans le manuel fourni avec la machine.
- 6) Contrôler l'huile de la boîte de vitesses (fig. 4) en utilisant de l'huile MP 80W 90, correspondance internationale API GL5 huile , US MIL-L-2105D, à raison de 2,2 litres.



7) Monter les tiges de commande.

8) Vérifier la pression des pneus (voir le tableau).

<b>PRESSION DES PNEUS</b>		
4.00 - 8	2 PLY RATING	1,1 BAR
16.6 - 50/8	2 PLY RATING	1,2 BAR

9) Contrôler que le câble d'embrayage ait un peu de jeu (3/5 mm) entre le régulateur et le levier.

10) Remplir le réservoir de carburant au moyen d'un entonnoir muni d'un filtre très fin.

11) Effectuer les contrôles des niveaux, la machine étant placée en position parfaitement horizontale.

#### **Avant d'activer le moteur contrôler toujours:**

- les niveaux d'huile dans le moteur (fig. 3) et dans la boîte de vitesses; le bouchon du niveau est placé sur le couvercle supérieur (fig. 4); l'huile doit arriver entre les deux bords;
- que toutes les vis et les écrous soient bien serrés;
- que tous les leviers soient au point mort;
- que le filtre d'air soit bien propre (fig. 5);
- que le levier d'embrayage ait un peu de jeu (fig. 6).
- Remplir le réservoir de carburant en se servant d'un entonnoir muni d'un filtre très fin.

Lorsque le moteur a démarré, désactiver le starter et accélérer progressivement.

Laisser chauffer le moteur pendant quelques minutes avant de commencer à travailler.

#### **DEMARRAGE DU MOTEUR A EXPLOSION**

Ouvrir le robinet du carburant, pousser jusqu'à la mi

course le levier de commande des gaz et, si le moteur est froid, actionner le dispositif de starter placé sur le carburateur.

Tirer la poignée du démarrage à enroulement automatique lentement jusqu'à la perception d'une résistance, puis tirer énergiquement: respecter, de toute manière, les normes contenues dans la brochure du moteur (fig. 1A - rif. 3).

#### **DEMARRAGE DE LA MACHINE**

Placer le levier du changement des vitesses sur la position souhaitée. Si la vitesse ne s'enclenche pas tout de suite, donner de petits coups d'embrayage.

Presser lentement l'embrayage jusqu'à ce que la machine ne se remette en mouvement (Fig. 6).

Quand on lâche le levier de l'embrayage, la machine s'arrête.

#### **DEBUT DES TRAVAUX**

Enclencher la prise de force (fig. 1 - rif. 9). Accélérer convenablement le moteur et presser le levier de l'embrayage en commençant le travail.

#### **FIN DES TRAVAUX**

Pour arrêter le moteur au terme de l'opération, pousser le bouton-poussoir rouge sur le mancheron, agir sur le dispositif de stop, qui se trouve sur le moteur (voir le manuel du moteur), mettre la vitesse au point mort, abandonner le guidon et fermer le robinet du carburant.

#### **INCONVENIENTS EVENTUELS ET LEURS REMEDES**

Nous énumérons ci après quelques petits inconvénients qui peuvent surgir lorsqu'on utilise la motofaucheuse GF2 et que le Client peut réparer directement:

1) Le moteur à explosion ne démarre pas.

Contrôler dans l'ordre:

- que le réservoir du carburant soit au moins à moitié plein;
- que le robinet du carburant soit ouvert;
- que le starter soit activé (si le moteur est froid);

- que le carburant arrive bien au carburateur;
  - que l’orifice de purge sur le bouchon du réservoir ne soit pas obstrué;
  - que le filtre à filet à l’entrée du carburateur soit propre;
  - que les gicleurs du carburateur soient propres; pour les contrôler, les dévisser et, s’ils sont sales, les nettoyer avec un jet d’air;
  - que la bougie fournisse l’étincelle. Pour effectuer ce contrôle, démonter la bougie, la relier au câble qui lui apporte le courant, placer la partie métallique à la masse et faire tourner la poulie du moteur comme pour le démarrer. Si l’étincelle n’apparaît pas entre les deux électrodes, essayer de contrôler les liaisons du câble de la bougie et si le courant n’arrive toujours pas, remplacer la bougie. Si cette dernière substitution n’a aucun effet, la panne découle de l’installation électrique; il convient de s’adresser au centre d’assistance le plus proche ou à un atelier spécialisé.
- 2) Les vitesses ne s’enclenchent pas:
- régler l’embrayage en dévissant la vis de réglage jusqu’à l’obtention d’un bon décollement de l’embrayage. Veiller à ne pas annuler complètement le jeu; le câble ne doit jamais être trop tendu.
- 3) Barre de fauchage:
- contrôler que les presse-lame ne soient pas trop serrés.
- 4) Vérifier si le terrain est caillouteux; dans ce cas abaisser les patins de réglage de la hauteur de coupe pour que la barre de fauchage soit plus élevée et pour éviter que les petits cailloux ne se fauillent entre les dents et la lame;
- 5) Vérifier que l’herbe coupée ne tombe en avant au lieu d’être déchargée sur les côtés; si l’herbe est trop épaisse et difficilement déchargée, il est préférable d’enlever les sabots de formation des andains (seulement sur barre de coupe avec dents interméd. cm. 110).  
Naturellement, si l’on travaille dans ces conditions, on ne fera plus les deux andains et il faut séparer manuellement l’herbe coupée de celle qui doit être coupée pour éviter d’autres coincements. Les barres dentées “Mulching” ou “ESM” sont alors très utiles car elles évitent ces inconvénients.

## ENTRETIEN ET LUBRIFICATION

Un entretien efficace et une lubrification correcte contribuent à conserver la parfaite efficacité de la machine.

**MOTEUR A 4 TEMPS** - Respecter les normes contenues dans la brochure du moteur en ce qui concerne les intervalles de lubrification. D’une manière générale nous conseillons de contrôler le niveau d’huile toutes les quatre heures de travail et de la vidanger toutes les 50 heures. Utiliser toujours de l’huile moteur 15W40.

Pour le filtre à air contrôler la cartouche toutes les 8 heures ou même plus fréquemment si l’environnement est très poussiéreux. ne pas nettoyer la cartouche avec des jets d’air; la remplacer si elle est obstruée. La grille de prise d’air pour refroidir le moteur doit être toujours propre. Contrôler périodiquement que les ailettes de la tête et du cylindre ne soient pas obstruées et démonter à cet effet les carters correspondants; respecter toujours les instructions reprises sur la brochure du moteur.

**BOÎTE DE VITESSE** - Contrôler le niveau d’huile toutes les 50 heures de travail (fig. 4): enlever le bouchon et vérifier que, la machine étant horizontale, l’huile arrive bien entre les deux bords. Si nécessaire faire l’appoint d’huile boîte de vitesses 85W/90. Vidanger l’huile une fois par an.

### REGLE UTILES POUR UN BON USAGE:

- 1) **Important!** Ne pas endommager le centrage des outils de la machine; veiller à ce qu’il soit toujours propre et lubrifié.
- 2) Ne pas laisser la machine sous la pluie.
- 3) Veiller à ce que le mécanisme d’insertion du raccord rapide soit toujours bien huilé.
- 4) Ne pas forcer la vitesse si elle ne passe pas: pendant que l’on insère la marche presser simultanément l’embrayage.

- 5) Ne jamais forcer le moteur; si l'échappement fume, cela signifie qu'il est sous effort: ralentir!
- 6) On peut faucher des terrains impossibles; il faut toutefois que la machine soit bien rodée auparavant.
- 7) Ne jamais travailler à plein régime!
- 8) En cas de surchauffe de la machine le premier jour, désactivez-la. Elle a besoin de se reposer!
- 9) Affûter la lame fréquemment; à cet effet extraire la lame de la barre en enlevant tout d'abord le raccord de lame.

## **PIECES DE RECHANGE**

Nous recommandons d'utiliser exclusivement des pièces détachées d'origine, les seules qui offrent des caractéristiques de sécurité et d'interchangeabilité. Toutes les demandes doivent indiquer le numéro de matricule. Pour les pièces de rechange relatives au moteur, respecter les indications contenues dans la brochure spécifique.

## **GARANTIE**

La garantie est assurée selon les modes et les limites prévus par la loi en vigueur. Pour le moteur, ce sont les conditions prévues par les Fabricants respectif qui sont valables.

## **PIECES DE RECHANGE QUE NOUS VOUS CONSEILLONS DE TENIR EN RESERVE:**

- N. 1 fils accélérateur
- N. 1 fils embrayage
- N. 1 manette accélérateur
- N. 1 levier d'embrayage

### **Pour la barre faucheuse:**

- N. 5 dents faucheuses
- N. 3 lames faucheuses
- N. 10 clous pour ailettes
- N. 1 lame complète
- N. 10 vis pour dents
- N. 2 attache-lames.

## **COMMENT COMMANDER LES PIECES DE RECHANGE**

Indiquer toujours le numéro de matricule de la machine et le numéro de code de la pièce à remplacer. S'adresser à nos Centres de pièces de rechange qui se trouve dans chaque département.

Voici notre adresse:

GRILLO S.p.A. Via Cervese 1701 - 47023 CESENA (FC) - ITALIE

Tél. 0039/ 0547/633.111 / Fax 0039/ 0547/632.011

Web site: [www.grillospa.it](http://www.grillospa.it) / E-mail: [grillo@grillospa.it](mailto:grillo@grillospa.it)

## **ENTRETIEN DE FIN DE SAISON**

Laver la machine soigneusement; vidanger l'huile aussi bien dans le moteur que dans le carter du changement de vitesse, nettoyer le filtre à air, laver la barre et la graisser.

# **MOTOFAUCHEUSE GRILLO GF2**

En raison de son faible poids la motofaucheuse **GRILLO GF2** "centrale" convient parfaitement au fauchage en montagne qui exige un outil très maniable.

La barre de fauchage est disponible en 97, 110, 115 et 117 cm.

Des barres avec 4 types de dents différentes sont disponibles:

- dents avec pointes (moyennement rapprochées),
- dents sans pointe "MULCHING TIROL»,
- dents sans point "ESM", doubles couteaux (sans vibrations).

La barre avec des dents en pointe est équipée de sabots latéraux; ces sabots sont dotés de chariots qui servent à régler la hauteur de coupe.

Par contre les barres dentées ESM et MULCHING à doubles couteaux ont deux chariots intermédiaires pour régler la hauteur de coupe; on peut, avec ce type de dents, faucher entre l'herbe déjà coupée sans coincer la lame.

**Entretien de la barre de fauchage:** graisser, toutes les 4 heures de travail, le bloc mouvement de la lame avec le graisseur (fig. 8).

Graisser toutes les 4 heures de travail la boîte de transmission du mouvement également, avec le graisseur placé sur la partie latérale de la protection. Veiller à ce que la lame soit toujours réglée avec un réglage approprié des presse-lame qui ne doivent pas être trop serrés pour bloquer la lame, mais qui ne doivent pas, néanmoins, permettre un jeu excessif par rapport aux plaquettes des dents. Pour effectuer les réglages des presse lame pour les deux types, desserrer les vis de blocage, visser la vis de pression du presse-lame dans la mesure voulue (voir fig. 7 - 9 - 10).

Lorsque les presse-lame sont usés, il faut les remplacer même s'ils peuvent encore effectuer une pression. Régler le jeu entre la lame et la bande d'usure en desserrant les vis qui fixent les presse-bande et en déplaçant en avant la bande jusqu'à ce qu'elle bute contre la tige à laquelle sont clouées les sections de lame.

Bloquer ensuite à nouveau les presse-lame.

Pour démonter la lame enlever le raccord-lame en démontant les vis (fig. 8) et extraire la lame.

Veiller, après avoir remonté la lame, à bien serrer les vis de fixation du raccord.

Utiliser toujours les lames bien affûtées; la machine forcera moins et aura une meilleure longévité.

Après chaque journée de travail laver la barre de fauchage en la libérant de tous les résidus d'herbe ou de terre; contrôler de temps en temps que toutes les vis soient bien serrées.

## OUTILS

### CHASSE-NEIGE

Cet outil (fig. 11), étudié expressément pour ce type de machine, est très utile pour déblayer la neige des places, accès de garage, etc...

Il est formé d'une fraise turbine, enfermée dans un carter approprié ouvert sur le devant, qui en tournant à un régime de rotation élevé, recueille la neige et l'expulse à travers un tube de lancement à inclinaison réglable. La neige peut être ainsi rejetée à une distance de 8-10 m dans la direction voulue (à droite ou à gauche ou en avant avec toutes les positions intermédiaires). Le chasse-neige est monté sur le flasque de raccord rapide des outils.

Le chasse-neige, d'une largeur de 60 cm, est en mesure de déblayer la neige jusqu'à une hauteur maximale de 40 cm. Si la neige est très mouillée il faut diriger la bouche de lancement vers l'avant pour éviter des obstructions à la sortie. Les deux petits chariots latéraux doivent être réglés de manière à effleurer à peine le terrain, si ce dernier est bien plat (routes goudronnées) ou bien de manière à soulever le chasse-neige si le terrain est accidenté.

**Entretien:** au terme du travail enlever la neige qui est restée dans le chasse-neige pour éviter qu'elle ne bloque la roue de la turbine avec le gel.

### BROYEUR D'HERBE

La broyeur d'herbe à lame rotative pour la faucheuse **GF2** (Fig. 12) a été conçue pour l'entretien des parcs ou des jardins dans lesquels, en raison de l'étendue, l'emploi d'une tondeuse traditionnelle n'est pas avantageuse. En effet la puissance élevée dont on dispose, les roues motrices, les 3 vitesses de travail permettent de travailler dans un environnement plus difficile sans fatigue pour l'opérateur et avec une épargne de temps importante. La broyeur d'herbe s'applique sur le raccord outils de la machine. La transmission du mouvement à la lame est réalisée par un couple d'engrenages coniques. La lame est munie d'un déclic libre pour que son inertie n'entraîne pas la machine lorsqu'on actionne l'embrayage. Le réglage de la hauteur de coupe d'effectuera en réglant la position de la petite roue du broyeur d'herbe, ou des coulisses latérales, et en variant la hauteur de la lame par rapport au sol. Si l'herbe est très haute, enlever la petite roue avant et utiliser seulement les coulisses latérales.

**Entretien:**

Maintenir la lame toujours bien affûtée: la coupe sera meilleure et le moteur forcera moins. En cas de démontage et de remontage de la lame serrer toujours à fond les deux vis de fixation.

Contrôler toutes les 50 heures de travail le niveau d'huile dans la boîte des engrenages en enlevant le bouchon placé sur la partie supérieure de la boîte et vérifier que le niveau d'huile arrive à 50 mm au moins du bord de l'orifice; si le niveau est inférieur faire l'appoint d'huile 80W/90. Vidanger l'huile une fois par an.

**ENTRETOISES POUR ROUES**

Elles servent à élargir la voie et elles augmentent donc la stabilité de la machine sur les pentes transversales. On les monte en les interposant entre les roues et les moyeux porte-roues (fig. 13).

**ROUES-CAGES METALLIQUES AVEC ANTIDERIVE**

Ces roues servent principalement pour le fauchage en montagne. En effet les traverses placées sur la circonférence et la bague externe pénètrent dans le terrain, favorisent ainsi un bon ancrage de la machine sur le sol et donnent la possibilité de travailler sur des pentes de plus de 60° (fig. 14).

**PROTECTION LATÉRALE DE LA BARRE**

Elle sert pour empêcher que la lame qui sort, dans sa course de travail, du cadre de la barre n'aille heurter des murs ou endommager des plantes. Les protections doivent être montées aux extrémités de la barre (fig. 15).

**FRAISE**

La fraise sert à rompre la couche superficielle du terrain afin d'augmenter la perméabilité et en même temps le libérer des mauvaises herbes. Le fraisage peut être effectué en première vitesse si le terrain est dur et tenace ou en deuxième vitesse si le terrain est mou ou sableux. La profondeur de fraisage peut être variée en soulevant ou en abaissant le couteau central placé sous le corps fraise. Pour augmenter la profondeur il faut déplacer le couteau vers le haut (fig. 16/A). Il est conseillé de commencer le travail avec le couteau dans la position plus basse et de le lever ensuite si l'on veut obtenir plus de profondeur.

**N.B.: Dans les terrains durs, si la machine a tendance à monter en avant, abaisser le couteau au maximum en le fixant dans le troisième trou (fig. 16). La fraise standard a 58 cm de largeur et peut être réglée à 50 - 33 cm.**

**LAME ORIENTABLE cm. 80**

Il est, par sa robustesse, le moyen idéal pour déblayer la neige, pour niveler le gravier ou le terreau, il s'incline à droite et à gauche (Fig. 17).

# MOTORMÄHER GF2

Sehr geehrter Kunde,

wir danken Ihnen für Ihr Vertrauen, und sind sicher, dass Sie mit Ihrer neuen Maschine voll und ganz zufrieden sein werden. In diesem Handbuch finden Sie alles, was Sie für den Gebrauch und die Wartung Ihrer Maschine wissen müssen. Lesen Sie es daher aufmerksam durch, und halten Sie sich genau an die Anleitungen, damit Sie auch wirklich immer optimale Resultate erzielen und lange Freude an Ihrer Maschine haben werden. Bewahren Sie dieses Handbuch immer zusammen mit der Maschine auf.

**ACHTUNG! Vor dem Anlassen des Motors die folgenden sicherheitstechnischen Hinweise genau durchlesen.**

## UNFALLVERHÜTUNGSMABNAHMEN

Vorsicht ist immer die beste Maßnahme, um Unfälle zu vermeiden!

Lesen Sie die folgenden Hinweise genau durch, bevor Sie mit der Arbeit beginnen.

Ein unsachgemäßer Gebrauch der Maschine und ihrer Ausrüstung kann Personen- oder Sachschäden zur Folge haben.

Um alle eventuellen Risiken auf ein Minimum zu reduzieren, sind die folgenden Hinweise genauestens zu beachten.

- 1) Lesen Sie dieses Handbuch vor der ersten Benutzung der Maschine sorgfältig und ganz durch.
- 2) Die auf der Maschine angebrachten Hinweise bzw. Plaketten beachten.
- 3) Hände und Füße von der Bewegung des Messers fernhalten – Verletzungsgefahr!
- 4) Soll die Maschine von einer anderen Person benutzt werden, ist diese vorher genauestens im Gebrauch und über die Unfallverhütungsmaßnahmen zu unterweisen.
- 5) Vergewissern Sie sich vor dem Einschalten der Maschine, dass sich keine anderen Personen und vor allem keine Kinder in der Nähe befinden.
- 6) Das Gerät auf keinen Fall benutzen, wenn Sie unter Alkoholeinfluss stehen und /oder müde sind.
- 7) Vor dem Fräsen den Boden kontrollieren; Steine, Stöcke oder andere Gegenstände können von der Fräse weggeschleudert werden oder die Maschine beschädigen, und müssen daher entfernt werden.
- 8) Beim Arbeiten immer geeignete Arbeitskleidung, Handschuhe, Arbeitsschuhe und Schutzbrille tragen.
- 9) Die Maschine nicht auf steilen Hängen einsetzen; sie könnte sich überschlagen.
- 10) Das vorgeschriebene Mindestalter für die Benutzung der Maschine beträgt 16 (sechzehn) Jahre.
- 11) Im Rückwärtsgang nur langsam fahren.
- 12) Bei hohen Motordrehzahlen müssen die Bedienungshebel "mit Gefühl" benutzt werden.
- 13) Den Motor nicht in geschlossenen Räumen laufen lassen (Vergiftungsgefahr – gefährliche Abgase).
- 14) Beim Nachtanken den Motor immer abschalten, nicht rauchen, und offene Flammen bzw. Funken aus dem Gefahrenbereich entfernen.
- 15) Keinen Treibstoff verschütten, und beim Tanken ausgetretenen/verschütteten Treibstoff vor dem Anlassen des Motors entfernen.
- 16) Die Sicherheitsvorrichtungen auf der Maschine niemals außer Funktion setzen bzw. entfernen!
- 17) Niemals mit laufendem Motor Reinigungsarbeiten bzw. Einstellungen durchführen.
- 18) Die Maschine niemals von einer anderen Person kontrollieren lassen, während Sie selbst auf dieser sitzen und der Motor läuft.
- 19) Der Benutzer ist immer für anderen Personen zugefügte Schäden verantwortlich!
- 20) Jeder unsachgemäße Gebrauch hat den Verfall des Garantieanspruches und der Haftung des Herstellers zur Folge.
- 21) Beschädigte bzw. verformten Messers nicht reparieren, sondern immer auswechseln.
- 22) Ausschließlich Original-Grillo-Ersatzteile verwenden.
- 23) Vor jeder Benutzung der Maschine sicherstellen, dass alle Sicherheitseinrichtungen funktionieren. Es ist strengstens untersagt, die Sicherheitseinrichtungen außer Funktion zu setzen oder zu entfernen.
- 24) Vor jeder Benutzung der Maschine sicherstellen, dass alle Schrauben und Feststellmutter des Messers gut angezogen sind.
- 25) Die Schutzverkleidung (Gehäuse, Kotbleche, usw.) dürfen nicht abmontiert werden.
- 26) Die Stange niemals mit laufendem Motor reinigen.

# IDENTIFIKATION UND KUNDENDIENST

## IDENTIFIKATION DER MASCHINE

Auf dem Maschinenrahmen befindet sich eine Plakette mit der Seriennummer der Maschine, die für die Bestellung von Ersatzteilen und bei allen die Maschine betreffenden Anfragen an den Hersteller/Händler anzugeben ist.



## KUNDENDIENST

In diesem Handbuch finden Sie Anleitungen für den korrekten Gebrauch Ihrer Maschine und die vom Benutzer allein durchführbaren Wartungseingriffe. Für alle nicht in diesem Handbuch beschriebenen Eingriffe und Arbeiten wenden Sie sich bitte an Ihren Grillo-Händler.

## TECHNISCHE DATEN

### MOTORTYPEN:

ROBIN SUBARU EX17 BENZIN  
HONDA GX 160 BENZIN  
LOMBARDINI 15LD225 DIESEL

### MASCHINE:

**Kupplung:** Trockenkupplung mit Handhebel.

**Getriebe:** 6-Gang- Zahnradgetriebe: 3 Vorwärts- und 3 Rückwärtsgänge.  
Geschwindigkeit in km/h bei 3600 U/min:

GANG	GESCHWINDIGKEIT RÄDER 4.00-8
I. V	1,1
II. V	2,6
III. V	4,3
I. R	1,1
II. R	2,6
III. R	4,3

**Zapfwelle:** 965 Umdrehungen unabhängig vom Getriebe bei 3600 U/min.

**Bereifung:** Gitterreifen 4.00-8. Luftreifen 16x6.50-8.

**Mähbalken:** Zentralmähbalken 97 - 110 - 115 cm.

**Lenkholm:** Höhen - und seitenverstellbar.

**Spurweite:** Am äußeren Rand der Räder gemessen: Mit Luftbereifung 4.00-8 43 cm.

**Zubehör:** Mähbalken, Schneefräse, Eisengitterräder, Seitenschutz für Mähbalken, Radverbreiterungen, Zwillingsbereifung, Bodenfräse 58 cm, Schlegelmäher 50 cm, Bespritzsatz komplett mit Pumpe, Einscharpflug, Häufelkörper.

## BEDIENUNGSANLEITUNG

### INBETRIEBNAHME DER MASCHINE

- 1) Die Maschine auf Transportschäden untersuchen.
- 2) Die Zapfwelle der Maschine um die Kupplung mit Fett füllen.
- 3) Den Lenkholm in die gewünschte Position Einachsschlepper oder Motormäher stellen.
- 4) Die Reifen und das Zubehör anbauen.
- 5) Motoröl einfüllen, halten Sie sich genau an das beiliegende Handbuch.
- 6) Getriebeöl untersuchen (Abb. 4), benutzen Sie Öl der Marke MP 80W 90, oder die internationale Entsprechung Öl API GL5, US MILL-2105D, Menge 2,2 Liter.
- 7) Die Steuerstangen anbauen.

8) Reifendruck kontrollieren (siehe Tabelle).

<b>REIFENDRUCK</b>		
4.00 - 8	2 PLY RATING	1,1 BAR
16.6 - 50/8	2 PLY RATING	1,2 BAR

- 9) Das Kupplungsseil muss ausreichend Spiel (3/5 mm) zwischen Justiervorrichtung und Hebel aufweisen.  
10) Den Tank auffüllen; dazu einen mit einem sehr feinen Filter ausgerüsteten Trichter verwenden.  
11) Bei den Ölstandkontrollen muss die Maschine immer horizontal stehen.

#### **Vor dem Anlassen des Motors immer kontrollieren:**

- Ölstand im Motor (Abb. 3) und im Getriebegehäuse; der Ölstandmesser befindet sich auf dem oberen Deckel (Abb. 4); der Ölstand muß zwischen den 2 Rändern liegen.
  - dass alle Schrauben und Muttern fest eingeschraubt sind.
  - dass alle Hebel in Leerlaufposition sind.
  - dass der Luftfilter ganz sauber ist (Abb. 5).
  - dass der Kupplungshebel ein wenig Spiel hat (Abb. 6).
  - den Tank mit Kraftstoff füllen; dazu einen Trichter mit einem sehr feinen Filter benutzen.
- Wenn der Motor läuft, den Starter ausschalten und langsam Gas geben.  
Den Motor einige Minuten warmlaufen lassen, und mit der Arbeit beginnen.

#### **ANLASSEN DES BENZINMOTORS**

Den Benzinhahn aufmachen, den Gashebel bis zur Mitte drücken, und bei kaltem Motor die auf dem Vergaser befindliche Starthilfe benützen.

Langsam am Griff des Seils ziehen, bis ein Widerstand spürbar ist, und dann energisch ziehen; die Gebrauchsanweisung des Motors beachten (Abb. 1A - rif. 3).

#### **ANLASSEN DER MASCHINE**

Den Ganghebel in die gewünschten Stellung bringen. Sollte der Gang sich nicht sofort einlegen lassen, mit kurzen Kupplungsschlägen nachhelfen. Die Kupplung langsam drücken, bis die Maschine sich bewegt (Abb. 6). Lässt man den Kupplungshebel aus, bleibt die Maschine stehen.

#### **BEGINN DER ARBEIT**

Die Zapfwelle einschalten (Abb. 1 - rif. 9). Gas geben, den Kupplungshebel drücken, und mit der Arbeit beginnen.

#### **ENDE DER ARBEIT**

Nach Beendigung der Arbeit zum Abstellen des Motors den roten Knopf auf dem Lenkholm drücken, oder die Stoppvorrichtung auf dem Motor benutzen (siehe Motoranleitung), den Leerlauf einlegen, die Lenkstange auslassen, und den Kraftstoffhahn schließen.

#### **MÖGLICHE STÖRUNGEN UND DEREN BEHEBUNG**

In der folgenden Liste finden Sie kleine Störungen, die bei der Benutzung der Maschine auftreten, und vom Kunden selbst behoben werden können.

- 1) Der Benzinmotor springt nicht an. Der Reihe nach die folgenden Kontrollen durchführen:
- der Benzintank muss mindestens halb voll sein;
  - der Benzinhahn muss offen sein;
  - der Starter muss eingeschaltet sein (wenn der Motor kalt ist);
  - der Vergaser muss mit Benzin versorgt werden;
  - das Entlüftungsloch auf dem Tankdeckel darf nicht verstopft sein;
  - der Netzfilter am Vergasereintritt muss sauber sein;



- die Vergaserdüsen müssen sauber sein; zum Überprüfen die Düsen abschrauben, und gegebenenfalls mit Pressluft reinigen;
  - die Zündkerze muss einen Funken erzeugen. Für diese Kontrolle die Kerze ausbauen, wieder an das Speisekabel anschließen, das Metallteil erden, und die Motorscheibe wie zum Anlassen drehen lassen. Springt zwischen den beiden Elektroden kein Funken über, die Verbindungen des Zündkerzenkabels überprüfen. Funktioniert die Stromversorgung noch immer nicht, die Kerze auswechseln. Funktioniert die Maschine noch immer nicht, dann liegt die Störungsursache bei der elektrischen Anlage, und wir empfehlen Ihnen, sich an die nächste Kundendienststelle oder an eine Fachwerkstätte zu wenden.
- 2) Die Gänge lassen sich nicht einlegen:
- die Kupplung einstellen; dazu die Einstellschraube lockern, bis eine gute Auskupplung gegeben ist. Ein wenig Spiel muß jedoch bestehen bleiben; das Kupplungsseil darf nicht zu stark gespannt werden.
- 3) Mähbalken:
- immer kontrollieren, dass die Druckplatten nicht zu eng sind.
- 4) Ist der Boden steinig, müssen die Schlitten zum Einstellen der Schnitthöhe abgesenkt werden, um den Mähbalken höher zu halten, und um zu vermeiden, daß sich kleine Steine zwischen Zähnen und Messer verklemmen.
- 5) Das Schnittgut fällt nach vorne statt auf die Seite; bei sehr dichtem Gras können Schwierigkeiten beim Ausladen auftreten; in diesem Fall die Schuhe abnehmen (nur auf dem Mähwerk mit 110 cm Fingerbalken).
- Natürlich werden so nicht mehr die beiden Grasreihen gebildet und das Schnittgut muss von Hand vom noch zu schneidenden Gras getrennt werden, um ein "Verstopfen" zu vermeiden. In diesem Fall ist der Balken mit ESM- oder Mulchzähnen zu empfehlen, mit dem diese Nachteile nicht auftreten.

## **WARTUNG UND SCHMIERUNG**

Eine gute Wartung und eine korrekte Schmierung tragen dazu bei, die Maschine stets funktionstüchtig zu halten.

**VIERTAKTMOTOR** - Die im Handbuch des Motors enthaltenen Hinweise bez. der Schmierung befolgen. In der Regel muss der Ölstand alle vier Betriebsstunden kontrolliert und alle fünfzig Betriebsstunden ein Ölwechsel vorgenommen werden. Immer 15W40 Motoröl benutzen. Alle acht Betriebsstunden den Luftfiltereinsatz kontrollieren, bei besonders staubiger Umgebung auch häufiger. Den Einsatz nicht mit Pressluft zu reinigen versuchen; ein verschmutzter Einsatz muss immer ausgewechselt werden. Das Gitter, durch das die Kühlluft für den Motor angesaugt wird, sauber halten. Regelmäßig die Rippen des Kopfes und des Zylinders kontrollieren; sie dürfen nicht verstopft sein; dazu die Gehäuse abnehmen; die Anweisungen im Motorhandbuch befolgen.

**GETRIEBEGEHÄUSE** - Alle fünfzig Betriebsstunden den Ölstand kontrollieren (Abb. 4); dazu die Ölstandschaube herausnehmen und prüfen, ob das Öl bei waagrecht stehender Maschine zwischen den beiden Rändern steht. Gegebenenfalls 85W/90 Getriebeöl nachfüllen. Einmal jährlich einen Ölwechsel vornehmen.

### **EINIGE NÜTZLICHE HINWEISE:**

- 1) **Wichtig!** Die Gerätezentrierung der Maschine nicht beschädigen und sauber und gut geschmiert halten.
- 2) Die Maschine niemals im Regen stehen lassen.
- 3) Den Schnellkupplungsmechanismus immer geschmiert halten.
- 4) Nicht versuchen, die Gänge gewaltsam einzulegen; beim Einlegen des Ganges gleichzeitig die Kupplung ein wenig drücken.

- 5) *Den Motor niemals überlasten; tritt Rauch aus dem Auspuff, langsamer fahren!*
- 6) *Es kann auch auf schwierigstem Gelände gearbeitet werden; vorher jedoch die Maschine gut einfahren.*
- 7) *Niemals mit Vollgas arbeiten.*
- 8) *Wird die Maschine am ersten Arbeitstag zu heiß, eine Pause einlegen.*
- 9) *Das Messer oft nachschleifen; dazu die Messerkupplung entfernen, und das Messer vom Balken ziehen.*

### **ERSATZTEILE**

*Verwenden Sie ausschließlich Original-Ersatzteile, die unter sicherheits- und montagetechnischem Standpunkt keine Probleme bereiten können. Bei der Ersatzteilebestellung immer die Seriennummer der Maschine angeben.*

*Für die Ersatzteile des Motors die Hinweise im Handbuch des Motors beachten.*

### **GARANTIE**

*Die Garantiebedingungen entsprechen der geltenden Gesetzgebung.*

*Für den Motor gelten die von den jeweiligen Herstellerfirma vorgesehenen Garantiebedingungen.*

### **ERSATZTEILE, DIE SIE IMMER ZUR VERFÜGUNG HABEN SOLLTEN:**

#### **Für den Motormäher:**

- 1 Gasseil
- 1 Kupplungsseil
- 1 Gashebel
- 1 Kupplungshebel

#### **Für den Mähbalken:**

- 5 Mähzähne
- 3 Balkenmesser
- 10 Nägel für Flügel
- 1 Komplettes Messer
- 10 Schrauben für Zähne
- 2 Messerkupplungen.

### **ERSATZTEIL-BESTELLUNG**

*Immer die Seriennummer der Maschine und die Artikelnummer des gewünschten Ersatzteils angeben.*

*Wenden Sie sich bitte an unsere Händler vor Ort. Für weitere Infos:*

*GRILLO S.p.A. Via Cervese 1701 - 47023 CESENA (FC) - ITALIEN*

*Tel. 0547 - 633.111 / Fax 0547 - 632.011 - Website: [www.grillospa.it](http://www.grillospa.it) / E-Mail: [grillo@grillospa.it](mailto:grillo@grillospa.it)*

### **WARTUNG AM SAISONENDE**

*Die Maschine sorgfältig waschen; Motor- und Getriebeöl wechseln, Luftfilter reinigen, Mähbalken waschen und schmieren.*

## **MOTORMÄHER GRILLO GF2**

*Dank seines geringes Gewichtes eignet sich der Motormäher **GRILLO GF2** ganz besonders für den Einsatz in bergigem Gelände, wo ein wendiges und hangtaugliches Gerät nötig ist.*

*Messerbalken in 3 Arbeitsbreiten: 97 cm, 110 cm, 115 cm und 117 cm.*

*4 verschiedene Zahntypen:*

- spitze Zähne
- stumpfe Zähne **MULCHING**
- stumpfe Zähne **ESM**
- Doppelmesser (ohne Schwingungen).

Der Messerbalken mit spitzen Zähnen hat seitliche Schuhe mit Kufen für die Schnitthöhenregelung. Die Messerbalken mit Mulching- und ESM-Zähnen, Doppelmesser haben zwei Mittenschlitten für die Schnitthöhenverstellung; mit diesen Balken kann man im bereits gemähten Gras nochmals nachmähen, ohne dass sich das Gras im Balken verfangen kann.

### **Wartung der Mähbalken:**

Alle 4 Betriebsstunden das Balkenlager durch die Schmierbüchse fetten (Abb. 8).

Alle 4 Betriebsstunden auch das Übertragungsgehäuse durch die Schmierbüchse neben dem Schutz nachfetten.

Das Messer durch Einstellen der Messerdruckplatten justieren; die Messerdruckplatten dürfen jedoch nicht zu fest angezogen sein, da das Messer dadurch blockiert würde; es darf jedoch andererseits nicht zu viel Spiel zu den Zahnplatten bestehen. Zum Einstellen der Druckplatten für die beiden Typen die Feststellschrauben lockern, und die Druckschraube der Platte entsprechend anziehen (s. Abb. 7-9-10). Sind die Druckplatten abgenutzt, empfiehlt es sich, sie durch neue zu ersetzen, auch wenn sie noch Druck ausüben können.

Zum Einstellen des Spiels zwischen Messer und Abnutzstreifen die Schrauben, welche die Streifenandrücker arretieren, lockern und den Streifen nach vorne setzen, bis er gegen die Stange stößt, auf der die Messersektoren befestigt sind. Nun die Streifenandrücker wieder blockieren.

Zum Abnehmen des Messers die Messerkupplung entfernen; vorher die Schrauben (Abb. 8 - 9) abschrauben.

Nach dem Einsetzen des neuen Messers die Feststellschrauben der Kupplung wieder gut anziehen. Immer nur gut geschliffene Messer verwenden; die Maschine arbeitet dadurch leichter und hält länger. Nach Beendigung der Arbeit jeden Tag den Mähbalken waschen und von Schnittgut- und Erdresten säubern. Hin und wieder kontrollieren, ob alle Schrauben fest angezogen sind.

## **ZUBEHÖR**

### **SCHNEEFRÄSE**

Die speziell für diese Maschine konstruierte Schneefräse (Abb.11) ist ideal zum Schneeräumen auf Plätzen, in Garageneinfahrten, usw.

Sie besteht aus einer von einem vorne offenen Gehäuse umschlossenen Turbinenfräse, die bei hoher Drehzahl den Schnee aufnimmt und durch ein verstellbares Rohr auswirft. Der Schnee kann so in die gewünschte Richtung (nach rechts, links oder vorne mit allen Zwischenpositionen) bis zu 8-10 m weit geschleudert werden.

Die Schneefräse wird an der Geräte-Schnellkupplung montiert.

Sie ist 60 cm breit und kann Schnee bis zu einer maximalen Höhe von 40 cm ausräumen.

Bei sehr nassem Schnee empfiehlt es sich, den Auswurfkamin nach vorne zu richten, um ein Verstopfen desselben zu vermeiden. Die beiden seitlichen Schlitten müssen so eingestellt werden, daß sie den Boden gerade noch streifen, wenn es sich um eine ebene Fläche handelt (asphaltierte Straße), bei unebenem Gelände hingegen genügend Bodenfreiheit gewährleistet ist.

**Wartung:** Nach dem Schneeräumen ist es ratsam, den in der Fräse verbliebenen Schnee zu entfernen, um ein Vereisen des Turbinenläufers zu vermeiden.

### **WIESENMÄHER**

Der Wiesenmäher mit umlaufendem Messer für den Motormäher **GF2** (Abb.12) wurde für die Pflege von großen Parks und Gärten entworfen, deren Ausdehnung den Einsatz eines normalen Rasenmähers unwirtschaftlich machen. Die hohe Leistung, die Triebräder und die drei Arbeitsgeschwindigkeiten ermöglichen auch unter schwierigsten Bedingungen ein müheloses und zeitsparendes Arbeiten.

Der Wiesenmäher wird an die Gerätekupplung der Maschine angeschlossen. Die Übertragung der Bewegung auf die rotierende Klinge erfolgt über ein Paar konischer Zahnräder. Die Klinge ist so beschaffen, daß die Maschine bei Betätigen der Kupplung nicht durch die Schwungkraft gezogen wird.

Die Schnitthöhe des Rasens wird durch das Verstellen der Radposition des Wiesenmähers und der seitlichen Kufen bestimmt. Wenn das Gras sehr hoch ist, nehmen Sie das kleine Vorderrad weg und benutzen Sie nur die seitlichen Kufen.

**Wartung:** Die Klinge immer scharf halten; dadurch wird der Schnitt besser und der Motor muss weniger Kraft aufwenden. Nach dem Klängenwechsel die beiden Befestigungsschrauben gut anziehen.

Alle 50 Arbeitsstunden den Ölstand im Zahnradkasten kontrollieren; dazu den auf dem Gehäuse angebrachten Verschluss abnehmen und prüfen, dass das Öl nicht mehr als 50 mm tiefer als der Rand des Loches ist; gegebenenfalls mit 85W/90 nachfüllen.

Einmal jährlich einen Ölwechsel vornehmen.

### **SPURERWEITERUNGEN**

Sie dienen zur Verbreiterung der Spur und erhöhen daher die Stabilität der Maschine in Schräglage. Die Spurverbreiterungen werden zwischen den Rädern und der Radnabe angebracht (Abb.13) und erweitern die Spur auf jeder Seite um 6 cm.

### **EISENGITERRÄDER MIT STABILISIERUNGSRINGEN**

Diese Räder sind beim Arbeiten auf Hängen und in den Bergen zu empfehlen. Die auf dem Radkreis angebrachten Schwellen und der äußere Ring dringen in den Boden ein, erhöhen also die Bodenhaftung, und ermöglichen es, in Hanglagen mit mehr als 60° zu arbeiten (Abb.14).

### **SEITENSCHUTZ FÜR DEN MÄHBALKEN**

Verhindert, daß der Balken während der Arbeit Mauern und Bäume beschädigt. Werden an den Enden des Balkens montiert (Abb.15).

### **FRÄSE**

Die Fräse dient zum Auflockern der oberen Erdschicht, um deren Durchlässigkeit zu verbessern und diese gleichzeitig von Unkraut zu befreien. Auf harten Böden die erste Geschwindigkeit benutzen, auf lockeren, sandigen Böden die zweite. Die Einfräsungstiefe kann durch Anheben oder Absenken des unter der Fräsmaschine befindlichen Zentralmessers verstellt werden. Um die Tiefe zu erhöhen, ist das Messer nach oben zu verstellen (Abb. 16/A). Es empfiehlt sich, die Arbeit mit dem Messer in der tiefsten Position zu beginnen und anschließend je nach gewünschter Tiefe zu regulieren.

**MERKE - Wenn die Maschine auf harten Böden nach vorne zu hüpfen beginnt, das Messer ganz absenken und im dritten Loch befestigen (Abb. 16). Die Standardfräse ist 58 cm breit und kann auf 50 - 33 cm verstellt werden.**

### **SCHWENKMESSER 80 cm**

Dieses robuste Räumschild dient zum Schneeräumen und zum Planieren von Schotter- oder Erdhaufen, und ist nach links und rechts schwenkbar (Abb. 17).

# MOTOSEGADORA GF2

Estimado Cliente,

dándole las gracias por la confianza y la preferencia otorgada a nuestro Grillo GF2, confiamos en que el uso de esta máquina se ajuste plenamente a sus necesidades.

Para poderla utilizar en la mejor manera y para su mantenimiento a través del tiempo, **le rogamos que lea atentamente y siga escrupulosamente las indicaciones de este manual.** Esto le permitirá obtener los máximos resultados y proteger su inversión. Por eso **le rogamos que guarde siempre este manual** junto con la máquina.

**ATENCIÓN! Antes de arrancar el motor, lea atentamente.**

**¡Las siguientes advertencias son importantes para su incolumidad física!**

## NORMAS CONTRA ACCIDENTES

¡La prudencia es el arma principal en la prevención de los accidentes!

Le rogamos que lea cuidadosamente estas advertencias sobre el uso de la máquina, antes de empezar el trabajo.

El uso incorrecto de la máquina y de su equipamiento puede ser perjudicial; para reducir estas posibilidades, adopte las precauciones necesarias que se indican a continuación:

- 1) **Lea este manual en su totalidad** antes de encender la máquina y ponerla en marcha.
- 2) Preste una atención especial a las prohibiciones y las etiquetas de seguridad.
- 3) La cuchilla en función es muy peligrosa, **no acerque las manos y los pies.**
- 4) Antes de permitir que otras personas trabajen, es preciso ponerlas al corriente de las normas de seguridad y de cómo se usa la motosegadora.
- 5) Antes de encender el motor, compruebe que no haya personas alrededor, especialmente niños.
- 6) No utilice la máquina cuando esté cansado o haya tomado bebidas alcohólicas.
- 7) Controle el suelo antes de proceder con la siega, quite las piedras, bastones o cuerpos extraños que podrían dañar la máquina o ser arrojados a gran distancia y por esto causar graves peligros.
- 8) **Antes de empezar el trabajo, póngase prendas apropiadas de seguridad, guantes, botas y gafas.**
- 9) No utilice la máquina sobre terrenos con declives fuertes, porque podría volcarse.
- 10) No deje trabajar a muchachos demasiado jóvenes: se prohíbe el uso a los menores de 16 años.
- 11) No haga marcha atrás con el motor acelerado.
- 12) Es peligroso accionar las palancas de conducción bruscamente, con el motor en velocidad máxima.
- 13) Para evitar el peligro de exhalaciones venenosas, no encienda el motor en lugares cerrados
- 14) Antes de hacer el **abastecimiento de combustible** es necesario **apagar siempre el motor. Manténgase alejado de chispas o llamas, ¡no fume!**
- 15) Evite derrames de combustible, y, tras haber llenado el depósito, limpie cualquier derrame antes de arrancar el motor.
- 16) **No manipule o desactive los dispositivos de seguridad.**
- 17) **No haga ningún tipo de regulación o limpieza con el motor encendido.**
- 18) **No permita que terceros controlen la máquina cuando esté conduciendo o con el motor en marcha.**
- 19) El usuario es siempre responsable de los daños causados a terceras personas.
- 20) Cualquier uso impropio supone la anulación de la garantía y la exoneración de cualquier responsabilidad del fabricante.
- 21) Las cuchillas deformadas o arruinadas tienen que ser cambiadas siempre y nunca arregladas.
- 22) Utilice siempre repuestos y accesorios originales Grillo.
- 23) Antes de empezar cualquier trabajo con la máquina, compruebe que todos los dispositivos de prevención de accidentes funcionen perfectamente.
- 24) Antes de empezar el trabajo controle que los tornillos y las tuercas de bloqueo de la cuchilla estén perfectamente fijados.
- 25) Durante el trabajo, es absolutamente necesario que el equipamiento de protección (capó, salvabarros, ...) esté montado.
- 26) No limpie la barra con el motor encendido.

# IDENTIFICACIÓN Y ASISTENCIA

## IDENTIFICACIÓN

La motosegadora Grillo GF2 está equipada de una placa con el número de bastidor de la máquina, posicionada sobre un lado del chasis.

Este número se tiene que citar obligatoriamente cuando se solicite un intervento técnico o se pidan repuestos.



## SERVICIO Y ASISTENCIA

Este manual proporciona las instrucciones para el uso de la motosegadora. Para un correcto mantenimiento, consulte el distribuidor de su área.

# CARACTERÍSTICAS TÉCNICAS

## MOTOR:

ROBIN SUBARU EX17 GASOLINA

HONDA GX 160 GASOLINA

LOMBARDINI 15LD225 DIESEL

## MÁQUINA:

**Embrague:** en seco con mando manual.

**Caja de velocidades:** de engranajes con 6 velocidades (3 de avance + 3 de retroceso).

A continuación se detallan las velocidades de avance en Km/h con motor de 3600 r.p.m.

MARCHA	VELOCIDAD RUEDAS 4.00-8
I <sup>a</sup>	1,1
II <sup>a</sup>	2,6
III <sup>a</sup>	4,3
I <sup>a</sup> atrás	1,1
II <sup>a</sup> atrás	2,6
III <sup>a</sup> atrás	4,3

**Toma de fuerza:** de 965 revoluciones independientes de la caja de velocidad con motor de 3600 r.p.m.

**Ruedas:** neumáticos 4.00-8 - 16x6.50-8. Rueda-jaula con dispositivos contra desviación.

**Barra segadora:** central cm. 97 - 110 - 115.

**Mancera:** ajustable en altura en varias posiciones y lateralmente.

**Calzada:** medidas del exterior de las ruedas: con neumáticos 4.00-8 cm 43.

**Herramientas y accesorios:** barra segadora, quitanieve, ruedas-jaula con dispositivos contra desviación, protección lateral barra, distancias para ruedas, ruedas gemelas, fresadora cm 58, carro contenedor, picadora de hierba con cuchilla cm. 50, grupo pulverización, arado, bota.

# INSTRUCCIONES DE USO

## PUESTA EN SERVICIO DE LA MÁQUINA

- 1) Compruebe que la máquina esté íntegra y que no haya sufrido daños durante el transporte.
- 2) Llène con grasa las bridas PTO de la máquina cerca del punto de conexión.
- 3) Ajuste el manillar de dirección en la posición deseada (motosegadora o motocultor).
- 4) Monte las ruedas y el accesorio.
- 5) Haga el llenado de aceite motor, siguiendo las instrucciones detalladas en el manual específico.
- 6) Controle el aceite de la caja de velocidades (fig. 4) utilizando aceite MP 80W 90, correspondencia internacional API GL5, US MILL-2105D, cantidad 2,2 litros.

7) Conecte las palancas de mando.

8) Verifique la presión de los neumáticos según las indicaciones siguientes:

PRESIÓN NEUMÁTICOS		
4.00 - 8	2 PLY RATING	1,1 BAR
16.6 - 50/8	2 PLY RATING	1,2 BAR

9) Controle que la sirga embrague tenga, entre el dispositivo de regulación y la palanca, un juego de 3/5 mm.

10) Llene el tanque de carburante utilizando un embudo con filtro muy fino.

11) Los controles de los niveles se deben ejecutar con la máquina en horizontal.

#### **Antes de arrancar el motor controle siempre:**

- el nivel del aceite en el motor (fig. 3) y en la caja de cambios; el tapón del nivel está colocado en la tapa superior (fig. 4); el aceite tiene que llegar entre los dos bordes;
- que todos los tornillos y las tuercas estén bien apretados;
- que todas las palancas estén en punto muerto;
- que el filtro del aire esté limpio (fig. 5);
- que la palanca del embrague tenga un juego mínimo (fig. 6);
- llene el depósito de combustible sirviéndose de un embudo con filtro muy fino.

Una vez arrancado el motor, desconecte el dispositivo de arranque y acelere progresivamente. Antes de empezar el trabajo, deje calentar el motor durante algunos minutos.

#### **ARRANQUE DEL MOTOR DE EXPLOSIÓN**

Abra el grifo del carburante, empuje hasta la mitad de su recorrido la palanca de mando gas y, si el motor está frío, accione el dispositivo de arranque colocado en el carburador.

Tire de la empuñadura del arranque manual lentamente hasta cuando encuentre resistencia, luego de un tirón enérgico: siga siempre las normas detalladas en el manual del motor (fig. 1A - ref. 3).

#### **ARRANQUE DE LA MÁQUINA**

Coloque la palanca del cambio en la posición deseada. En el caso de que la marcha no se engrane enseguida, apriete el embrague con movimientos cortos y repetidos. Apriete lentamente el embrague hasta cuando la máquina se ponga en marcha (fig. 6).

Dejando la palanca del embrague, la máquina se para.

#### **INICIO DEL TRABAJO**

Active la toma de fuerza (fig. 1B - ref. 9). Acelere oportunamente el motor y apriete la palanca del embrague para empezar el trabajo.

#### **FIN DEL TRABAJO**

Una vez terminado el trabajo, para parar el motor, apriete el pulsador colocado en el mando gas o accione el dispositivo de parada del motor (siga las instrucciones del manual del motor).

#### **POSIBLES INCONVENIENTES Y REMEDIOS**

A continuación presentamos un listado de pequeños inconvenientes y los remedios que el cliente puede aplicar.

1) El motor no arranca.

Efectúe sobre el motor de explosión los controles siguientes en el orden indicado:

- que el tanque del carburante esté lleno, por lo menos hasta la mitad;
- que el grifo de la gasolina esté abierto;
- que el dispositivo de arranque esté accionado, si el motor está frío;
- que el carburante llegue al carburador;
- que el agujero del respiradero posicionado en el tapón del depósito no esté obturado;
- que el filtro de red colocado en la entrada del combustible esté limpio;
- que los chorros del carburador estén limpios. Para controlarlos, desenrosquelos y si necesario, límpielos con un chorro de aire;

- que la bujía dé la chispa. Para averiguarlo desmonte la bujía, conéctela nuevamente al cable que lleva la corriente, apoye la parte metálica a masa y haga girar la polea del motor coma para hacerlo arrancar. Si no se produce la chispa entre los dos electrodos, controle las conexiones del cable de la bujía; si todavía no llega corriente, cambie la bujía. Si estos remedios no surten efectos, la avería deberá buscarse en la instalación eléctrica: le aconsejamos entonces recurrir al Centro de Asistencia más cercano o a un taller especializado.
- 2) Las marchas no engranan:
  - regule el embrague desenroscando el tornillo hasta cuando obtenga una buena separación. No anule completamente el juego: el cable no tiene que estar nunca demasiado tenso (fig. 6)
- 3) Barra segadora:
  - controle que los prensadores de la cuchilla no estén demasiado apretados.
- 4) Sobre terrenos pedregosos, baje las correderas de regulación de la altura del corte para colocar la barra segadora en una posición más alta y evitar que las piedras más pequeñas se introduzcan entre los dientes y la cuchilla.
- 5) Cuando la hierba cortada cae hacia adelante en lugar de descargarse a los lados: si es muy densa y se descarga con dificultad, es necesario quitar las zapatas que forman las hileras (sólo con barra cm 110 de corte intermedio). Naturalmente, en estas condiciones, no se formarán las dos hileras y será necesario separar a mano la hierba cortada de la hierba para cortar al fin de evitar ulteriores atascamientos. En estos casos las barras con dientes Mulching o ESM pueden revelarse extremadamente útiles, ya que evitan el producirse de tales inconvenientes.

## MANTENIMIENTO Y LUBRICACIÓN

Un mantenimiento eficiente y una lubricación correcta contribuyen a mantener siempre la máquina perfectamente funcionando.

**MOTOR 4 TIEMPOS** - Para llevar a cabo las operaciones de lubricación, siga las indicaciones detalladas en el manual del motor. En general, es oportuno controlar el nivel del aceite cada 4 horas de trabajo y cambiarlo cada 50 horas. Utilice siempre aceite 15W40.

Controle el cartucho del filtro del aire cada 8 horas o con más frecuencia si el entorno es muy polvoriento. No limpie el cartucho, si está obstruido es necesario cambiarlo.

Controle periódicamente que las aletas de la culata y del cilindro no estén obstruidas, desmontando los cárter; siga siempre las instrucciones del manual motor.

**CAJA DE VELOCIDADES** - Controle el nivel del aceite cada 50 horas de trabajo: quite el tapón y controle que el aceite llegue entre los dos bordes. Si necesario, añada aceite AGIP F1 ROTRA MP 85W/90. Cambie el aceite una vez al año.

### REGLAS ÚTILES PARA UN USO CORRECTO:

- 1) ¡Importante! No estropee la alineación herramientas de la máquina: guárdela limpia y lubricada.
- 2) No deje la máquina bajo la lluvia.
- 3) Mantenga lubricado el mecanismo de conexión rápida.
- 4) Si la palanca de velocidades opone resistencia, no insista. Apriete el embrague mientras mueve la palanca.
- 5) No someta el motor a esfuerzos; cuando sale humo del escape, ¡disminuya la velocidad!
- 6) Se pueden segar terrenos también extremadamente difíciles, si se ha hecho antes un buen rodaje.
- 7) No trabaje nunca con el motor a máxima velocidad.
- 8) Si durante la primera jornada la máquina se calienta, párela y déjela en reposo.
- 9) Afile frecuentemente la cuchilla, extraéndola de la barra después de haber quitado la conexión de la cuchilla.

### REPUESTOS

Recomendamos utilizar exclusivamente repuestos originales, porque son los únicos que ofrecen características de seguridad e intercambiabilidad.

En ocasión de cada petición se tienen que citar el número de bastidor de la máquina y el código de la pieza de repuestos.

En cuanto a los repuestos del motor, siga las indicaciones detalladas en el manual específico.



## **GARANTÍA**

La garantía se facilita en los modos y en los límites previstos por la normativa vigente.

En lo que se refiere al motor y a la batería, valen las condiciones previstas por los respectivos fabricantes.

## **REPUESTOS QUE SE ACONSEJA TENER DE RESERVA**

N. 1 sirga gas

N. 1 sirga embrague

N. 1 palanquita acelerador

N. 1 palanca embrague

### **Barra segadora:**

N. 5 dientes segadora

N. 3 cuchillas segadora

N. 10 clavos para aletas

N. 1 cuchilla completa

N. 10 tornillos para dientes

N. 2 conexiones cuchilla

## **CÓMO PEDIR LOS REPUESTOS**

Indique siempre el número de bastidor de la máquina y el código del repuesto. Diríjase a los centros de su área. Nuestra dirección:

GRILLO S.p.A.

Via Cervese 1701 - 47023 CESENA (FC)

Tel. 0547 - 633.111 / Fax 0547 - 632.011

Web site: [www.grillospa.it](http://www.grillospa.it) / e-mail: [grillo@grillospa.it](mailto:grillo@grillospa.it)

## **MANTENIMIENTO DE FINAL DE TEMPORADA**

Lavar la máquina con cuidado. Cambiar el aceite del motor y de la caja de cambios, limpiar el filtro del aire, lavar y engrasar la barra de siega.

# **SEGADORA MECÁNICA GRILLO GF2**

La segadora Grillo GF2 “central”, que es muy ligera y manejable, es muy indicada para la siega en zonas montañosas.

La barra segadora es disponible en las siguientes medidas: cm. 97; 110; 115; 117.

Las barras pueden tener 4 diferentes tipos de dientes:

- dientes con punta (de corte intermedio);
- dientes sin punta “MULCHING” TIROL;
- dientes sin punta “ESM”;
- de cuchilla doble (sin vibraciones).

La barra con dientes de punta está equipada con zapatas laterales en las cuales se encuentran correderas que sirven para regular la altura de corte .

En cambio, las barras con dientes ESM e MULCHING de cuchilla doble están equipadas con correderas intermedias para regular la altura de corte: con este tipo de diente se puede segar en la hierba ya cortada sin que se atasque la cuchilla.

**Mantenimiento de la barra segadora:** cada 4 horas de trabajo engrase el grupo de movimiento de la cuchilla a través del engrasador (fig. 8).

Cada 4 horas de trabajo engrase también la caja de transmisión del movimiento, a través el engrasador colocado al lado de la protección.

Mantenga la cuchilla regulada con sus prensadores, los cuales no tienen que apretar la cuchilla hasta bloquearla, pero tampoco tienen que dejar demasiado juego con respecto a las placas de los dientes.

Para llevar a cabo las regulaciones de los prensadores de los dos tipos, afloje los tornillos de fijación, enrosque el tornillo de presión de los prensadores según necesidad, como ilustrado en las fig. 7-9-10. Cuando los prensadores estén gastados es aconsejable cambiarlos, aunque puedan todavía apretar. Regule el juego entre la cuchilla y la tira de consumo aflojando los tornillos que fijan los prensadores de las tiras y desplazando hacia adelante la tira hasta cuando se apoye en la varilla que lleva clavadas las secciones de la cuchilla.

Luego vuelva a bloquear los prensadores de las tiras.

Para desmontar la cuchilla, quite la conexión de la cuchilla desenroscando los tornillos (fig. 8) y extraiga la cuchilla.

Tras haber montado nuevamente la cuchilla, fije bien los tornillos de la conexión. Utilice siempre cuchillas bien afiladas: la máquina hará menos esfuerzos y durará más.

Al cabo de cada jornada laboral, lave la barra segadora quitando cada residuo de hierba o tierra. De vez en cuando controle que todos los tornillos estén bien apretados.

## HERRAMIENTAS

### QUITANIEVE

Esta herramienta (fig. 11), especialmente concebida para la máquina GF2 es muy útil para quitar la nieve de las aceras, ingresos de garajes, ...

Se compone de una fresa turbina, contenida en un cárter abierto por delante. La fresa, girando a un régimen elevado, recoge la nieve y la expulsa a través de un tubo con inclinación regulable.

La nieve puede ser expulsada hasta una distancia de 8-10 m. en la dirección deseada (a la izquierda o a la derecha o hacia adelante con todas las posiciones intermedias).

La herramienta quitanieve se monta en la brida de conexión rápida de las herramientas.

La herramienta quitanieve es larga 60 cm. y puede quitar la nieve hasta una altura máxima de 40 cm. Cuando la nieve está muy mojada, es oportuno girar el tubo de expulsión hacia adelante para evitar que se obstruya. Los dos trineos laterales deben ser regulados de manera que rocen apenas el terreno si éste está bien plano (carreteras asfaltadas) o de manera que mantengan a una cierta altura la herramienta quitanieve, si el terreno es irregular.

**Mantenimiento:** Una vez terminado el trabajo se aconseja quitar siempre la nieve de la herramienta, para evitar que el hielo bloquee la giratoria de la turbina.

### DESBROZADORA

La desbrozadora de cuchilla rotativa que se aplica a la segadora mecánica GF2 (fig. 12) es especialmente concebida para el mantenimiento de los parques o jardines de gran extensión, en los cuales no conviene utilizar un cortacésped tradicional. Gracias a su elevada potencia, las ruedas motrices y las tres velocidades de trabajo el operador puede trabajar sin esfuerzos excesivos y con un gran ahorro de tiempo.

La desbrozadora se monta en el punto de conexión herramientas de la máquina.

La transmisión del movimiento a la cuchilla se opera a través de una pareja de engranajes cónicos. La desbrozadora está equipada de un escape libre para que su inercia no provoque el movimiento de la máquina al conectar el embrague.

La regulación de la altura de corte se efectúa modificando la posición de la rueda de la desbrozadora o de los trineos laterales, es decir modificando la distancia de la máquina del suelo.

Si la hierba es muy alta, es necesario desmontar la rueda delantera y utilizar los trineos laterales.

**Mantenimiento:** mantenga la cuchilla siempre bien afilada, el corte será mejor y el motor hará menos esfuerzos. Cuando se desmonta y se vuelve a montar la cuchilla, los tornillos de fijación tienen que ser apretados siempre bien. Cada 50 horas de trabajo, controle el nivel del aceite en la caja de los engranajes, quitando el tapón colocado en la parte superior de la caja y verifique que el nivel del aceite llegue por lo menos a 50 mm. del borde del orificio. Si el nivel es demasiado bajo, añada aceite para caja de cambios 80W/90. Cambie el aceite una vez al año.

## **SEPARADORES PARA RUEDAS**

Sirven para aumentar la calzada y por consecuencia la estabilidad de la máquina los declives. Se montan entre las ruedas y los bujes porta ruedas: ensanchan la calzada de 6 cm por parte (fig. 13).

## **RUEDAS METÁLICAS DE JAULA CON DISPOSITIVO CONTRA DESVIACIÓN**

Estas ruedas son particularmente indicadas para la siega en zonas montañosas, porque las traviesas montadas en la circunferencia y el anillo externo penetran en el terreno fijando bien la máquina al suelo y permitiendo el trabajo en los declives.

## **PROTECCIÓN LATERAL DE LA BARRA**

Sirve para impedir que la cuchilla, saliendo de su recorrido en la barra, choque contra los muros o dañe las plantas. Se montan en los lados de la barra (fig. 15).

## **FRESA**

La frese sirve para romper la capa superficial del terreno con el fin de aumentar la permeabilidad y al mismo tiempo eliminar las malas hierbas. El fresado se puede efectuar con la primera velocidad si el terreno está duro o en segunda si está flojo y arenoso. La profundidad de del fresado se puede regular levantando o rebajando la cuchilla central colocada bajo el cuerpo de la fresa. Para aumentar la profundidad, es necesario desplazar la cuchilla hacia arriba (fig. 16/A). Se aconseja empezar siempre el trabajo con la cuchilla en la posición más baja y levantarla luego, si se desea obtener una profundidad mayor.

NB: En los terrenos duros, si la máquina tiende a saltar hacia adelante, conviene bajar al máximo la cuchilla fijándola en el tercer orificio (fig. 16). Controle que el montaje de las cuchillas sea correcto. La fresa estándar tiene una anchura de 58 cm y se puede regular a 50 - 33 cm.

## **CUCHILLA ORIENTABLE cm 80**

Gracias a su resistencia es la herramienta ideal para quitar la nieve y aplanar cúmulos de piedras o tierra. Es inclinable hacia la derecha o la izquierda (fig. 17).

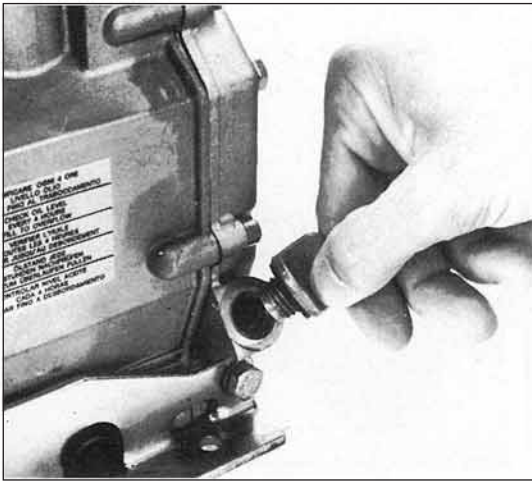

Fig. 3

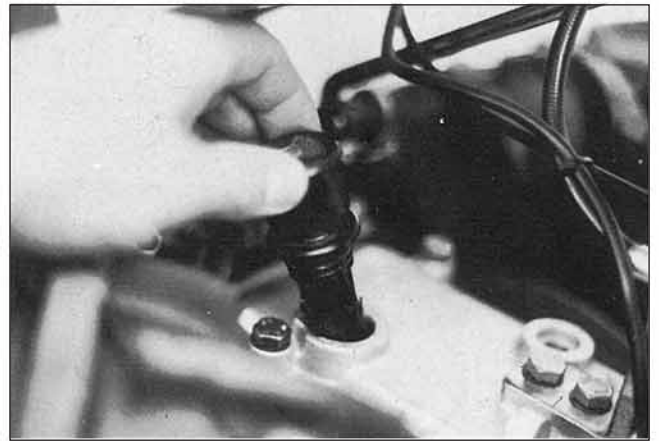

Fig. 4

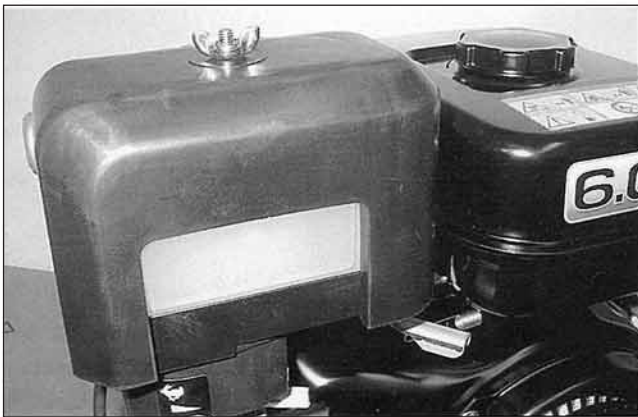

Fig. 5

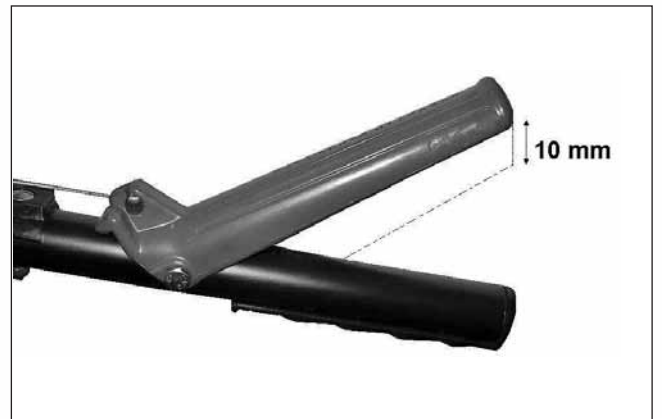

Fig. 6

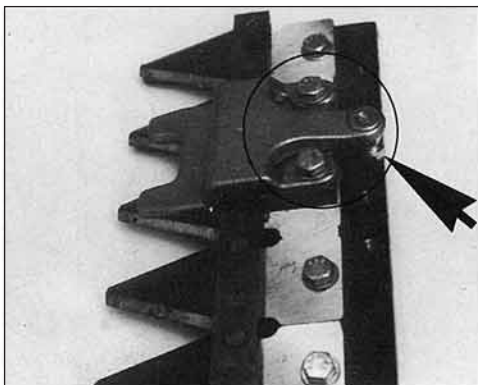

Fig. 7

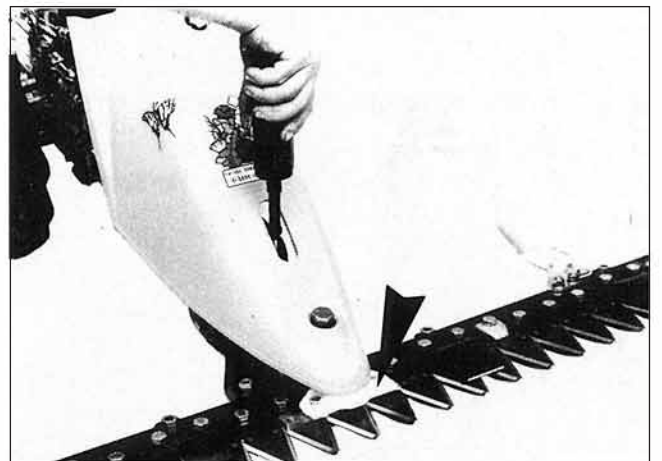

Fig. 8

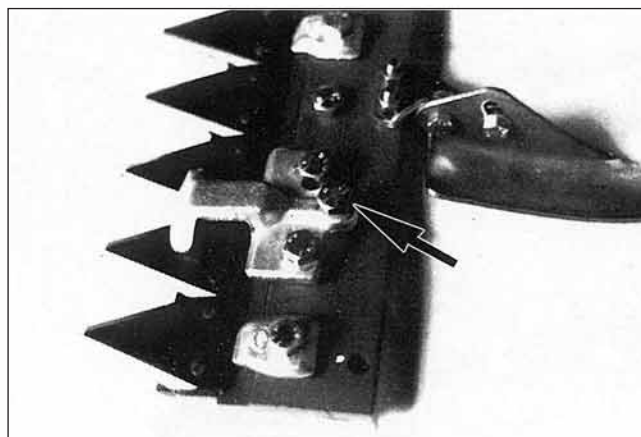

Fig. 9

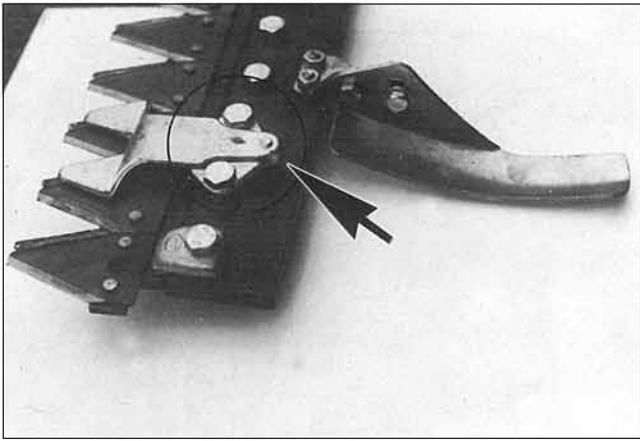

Fig. 10

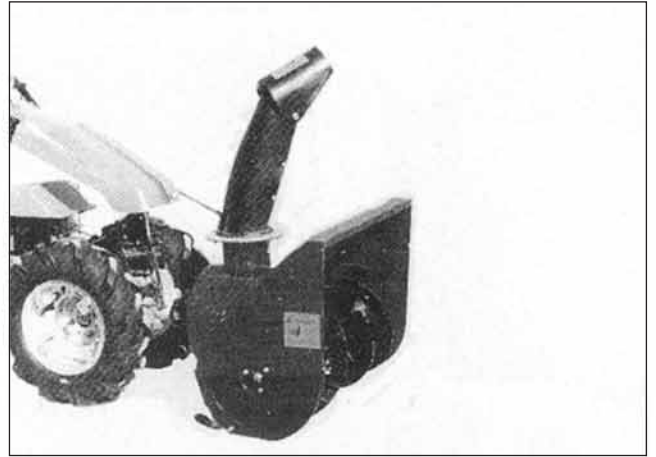

Fig. 11

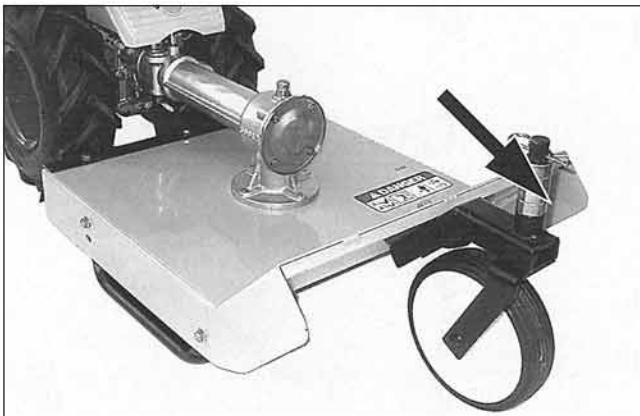

Fig. 12

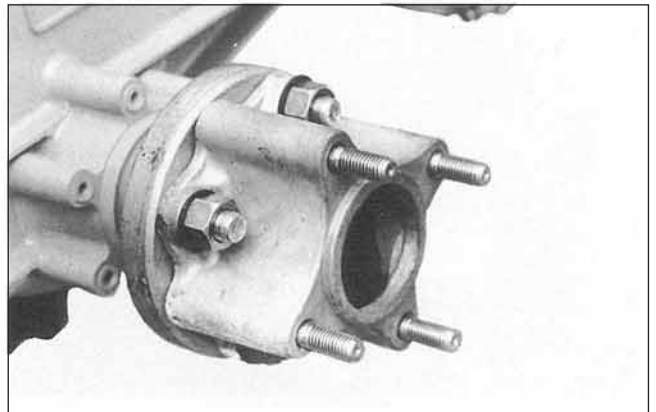

Fig. 13



Fig. 14

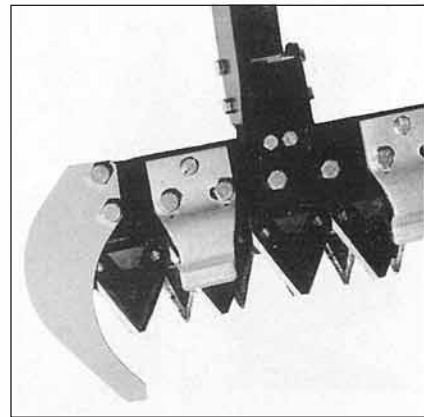

Fig. 15

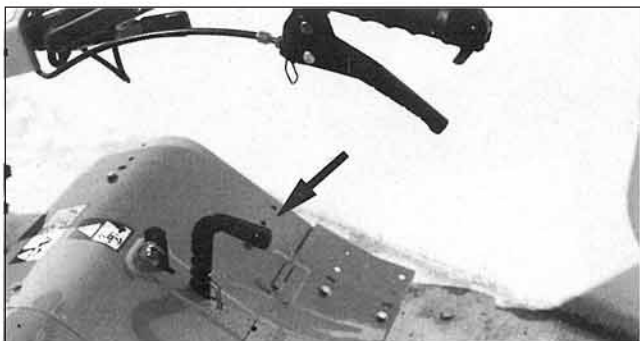

Fig. 16/A

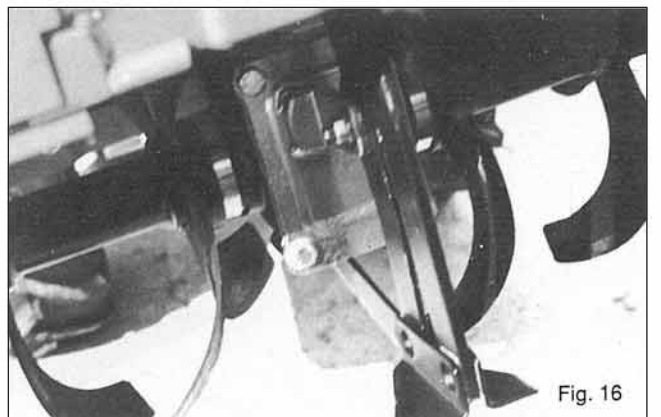

Fig. 16

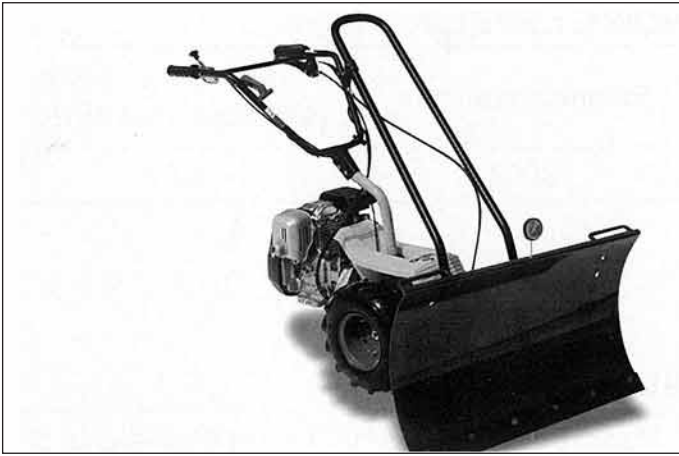

Fig. 17

**NOISE LEVEL**

Engine speed rpm	Equivalent acoustic pressure level dB(A)
3060	87,2

**VIBRATION LEVELS**

Engine speed rpm	Vibrations m/s <sup>2</sup>
3060	3,2

**RUMOROSITÀ**

Regime di rotazione del motore giri/min.	Livello equivalente di pressione acustica dB(A)
3060	87,2

**RILIEVO DEI LIVELLI DI VIBRAZIONE**

Regime di rotazione del motore giri/min.	Vibrazioni m/s <sup>2</sup>
3060	3,2

**NIVEAU DE BRUIT**

Régime de rotation du moteur tours/min.	Niveau équivalent de pression sonore dB(A)
3060	87,2

**RELEVÉ DES NIVEAUX DE VIBRATION**

Régime de rotation du moteur tours/min.	Vibration m/s <sup>2</sup>
3060	3,2

**GERÄUSCHEMISSION**

Motordrehzahl in UpM	Entspr. Schalldruckwert in dB(A)
3060	87,2

**VIBRATIONSNIVEAU**

Motordrehzahl in UpM	Vibrationen m/s <sup>2</sup>
3060	3,2

**NIVELES DEL RUIDO**

Régimen de revolución del motor r.p.m.	Nivel equivalente de presión acústica dB(A)
3060	87,2

**DETECCIÓN DE LOS NIVELES DE VIBRACIÓN**

Régimen de revolución del motor r.p.m.	Vibraciones m/s <sup>2</sup>
3060	3,2

**NÍVEL DE RUÍDO**

Regime de rotação do motor rotações/min.	Nível de pressão acústica equivalente dB(A)
3060	87,2

**DETERMINAÇÃO DOS NÍVES DE VIBRAÇÃO**

Regime de rotação do motor rotações/min.	Vibrações m/s <sup>2</sup>
3060	3,2

**ΜΕΤΡΗΣΗ ΤΟΥ ΕΠΙΠΕΔΟΥ ΘΟΡΥΒΟΥ**

Ταχύτητα περιστροφής του κινητήρα:	Ισοδύναμο επίπεδο ακουστικής πίεσης στη θέση του οδηγού dB(A)
3060	87,2

**ΜΕΤΡΗΣΗ ΕΠΙΠΕΔΟΥ ΚΡΑΔΑΣΜΩΝ**

Ταχύτητα περιστροφής του κινητήρα:	m/s <sup>2</sup>
3060	3,2











47023 CESENA (ITALY) - Via Cervese 1701  
Tel. 0547/633111 (centralino) - Fax 0547/384222 - 0547/632011  
Internet: [www.grillospa.it](http://www.grillospa.it) - E-mail: [grillo@grillospa.it](mailto:grillo@grillospa.it)